

Děkujeme Vám za zakoupení auto kamery VIOFO. Představujeme Vám palubní kameru řady A229.

Před použitím přístroje si prosím přečtěte tento návod. VIOFO Co., Ltd bude nadále zlepšovat výkonnost a aplikovat inovační technologie do přístroje. Vyhraujeme si právo provádět změny bez předchozího upozornění.

Poznámka:

SD karta musí být naformátována ve formátu FAT32.



Upozornění!

Před formátováním karty microSD zálohujte potřebné video soubory. Pokud zformátujete kartu microSD, budou odstraněny všechny videosoubory, včetně uzamčených souborů. Vaše uložená nastavení nebudou ovlivněna. Před formátováním zkopírujte důležité soubory do jiných datových nosičů. Doporučujeme zformátovat SD kartu každý měsíc. Zformátujte kartu microSD, pokud kvalita záznamu videa značně zhoršila. V případě vyskytnutí chyb a častých restartu palubní kamery doporučujeme vyměnit microSD kartu za novou.

Pro bezpečnost uživatele a pro zabránění poškození majetku si přečtěte tento návod a dodržujte tyto bezpečnostní pokyny, abyste mohli výrobek správně používat.

NEBEZPEČÍ Nedodržení následujících pokynů může mít za následek smrt nebo poškození majetku:

- Nerozebírejte, neopravujte ani neupravujte výrobek, mohlo by dojít k požáru, úrazu elektrickým proudem nebo poruše
- Pokud potřebujete rozebrat a opravit přístroj, obraťte se na servisní středisko
- V případě vniknutí do zařízení jakékoli cizí látky, ihned odpojte napájecí kabel. Obraťte se na servisní středisko za účelem opravy
- Neobsluhujte přístroj za jízdy. Může to způsobit autonehodu. Než začnete se zařízením pracovat, zastavte nebo zaparkujte své vozidlo na bezpečném místě
- Neinstalujte přístroj tam, kde to může bránit ve výhledu řidiče. Může to způsobit autonehodu
- Nepoužívejte poškozený ani jinak upravený napájecí kabel. Použijte kabel dodaný výrobcem. V opačném případě může dojít k výbuchu, požáru nebo závadě přístroje
- Neprovádějte operaci s přístrojem mokřýma rukama. Mohlo by dojít k úrazu elektrickým proudem
- Neinstalujte přístroj v místech s vysokou vlhkostí, s obsahem hořlavých plynů nebo kapalin. Mohlo by to způsobit výbuch nebo požár

VAROVÁNÍ Nedodržení následujících pokynů může mít za následek smrt nebo vážné zranění:

- Nenechávejte přístroj v dosahu kojence, dětí či domácích zvířat. Mohou spolknout malé části zařízení, navíc vniknutí slin dovnitř přístroje může způsobit výbuch v důsledku zkratu
- Během čištění vozidla zabraňte vniknutí vody nebo čisticích prostředků do zařízení. Mohlo by dojít k požáru, úrazu elektrickým proudem nebo poruše přístroje
- Při detekci kouře nebo neobvyklého zápachu od napájecího kabelu jej okamžitě odpojte. Obraťte se na servisní středisko nebo prodejce
- Kontrolujte, aby konektor napájecího kabelu zůstal čistý. Znečištění konektoru může způsobit nadměrné zahřívání přístroje či požár
- Používejte správné vstupní napětí. V opačném případě může dojít k výbuchu, požáru nebo závadě
- Pevně připojujte napájecí kabel, aby se zabránilo náhodnému odpojení. Volně vložený napájecí kabel může způsobit požár
- Nezakrývejte zařízení. To může vést k deformaci zařízení nebo požáru. Ujistěte se, že místo, kde je umístěno zařízení je dobře větrané

UPOZORNĚNÍ Nedodržení následujících pokynů může mít za následek zranění nebo poškození majetku:

- Nestříkejte čisticí prostředek přímo na povrch zařízení. To může způsobit skvrny nebo praskliny na povrchu přístroje či poruchu
- Použití přístroje mimo optimální rozmezí teplot (-10 °C ~ 65 °C). Může zpomalit či omezit funkčnost přístroje nebo způsobit jeho poruchu
- Ujistěte se, že je přístroj správně nainstalován. Vibrace může způsobit pád přístroje a poranění
- Kvalita nahraného videa může být snížena při vjezdu a výjezdu z tunelu při intenzivním slunci, kvůli nedostatečnému osvětlení ve tmě
- Pokud je v době nehody přístroj poškozen nebo bylo přerušeno napájení, nahrávání videa může být zastaveno
- V případě, že je čelní sklo tónované, kvalita nahraného videa může být zkreslená nebo rozmazaná
- Používání výrobku po dlouhou dobu může způsobit jeho zahřátí a způsobit popálení
- Micro SD karta je spotřební zboží a po delší době používání ji je třeba vyměnit. V opačném případě může být obraz na paměťovou kartu chybně zaznamenán. Proto byste měli pravidelně kontrolovat záznamové charakteristiky SD karty a v případě potřeby ji vyměnit
- Pravidelně aktualizujte firmware přístroje
- Pravidelně čistěte čočku objektivu. Cizí předměty na objektivu mohou ovlivnit kvalitu záznamu
- Nevynádejte paměťovou kartu během ukládání či čtení dat. Může to vést k poškození dat nebo poruše
- Nepoužívejte rozebraný přístroj
- Doporučujeme provádět montáž zařízení v montážních střediscích doporučených vaším prodejcem.
- Doporučujeme odpojit napájecí kabel, pokud se přístroj VIOFO po dlouhou dobu nepoužívá

Obsah

1. **Přední kamera**
2. **Zadní kamera**

Nákresy níže znázorňují veškeré součásti přístroje VIOFO A229 DUO.

Přední kamera

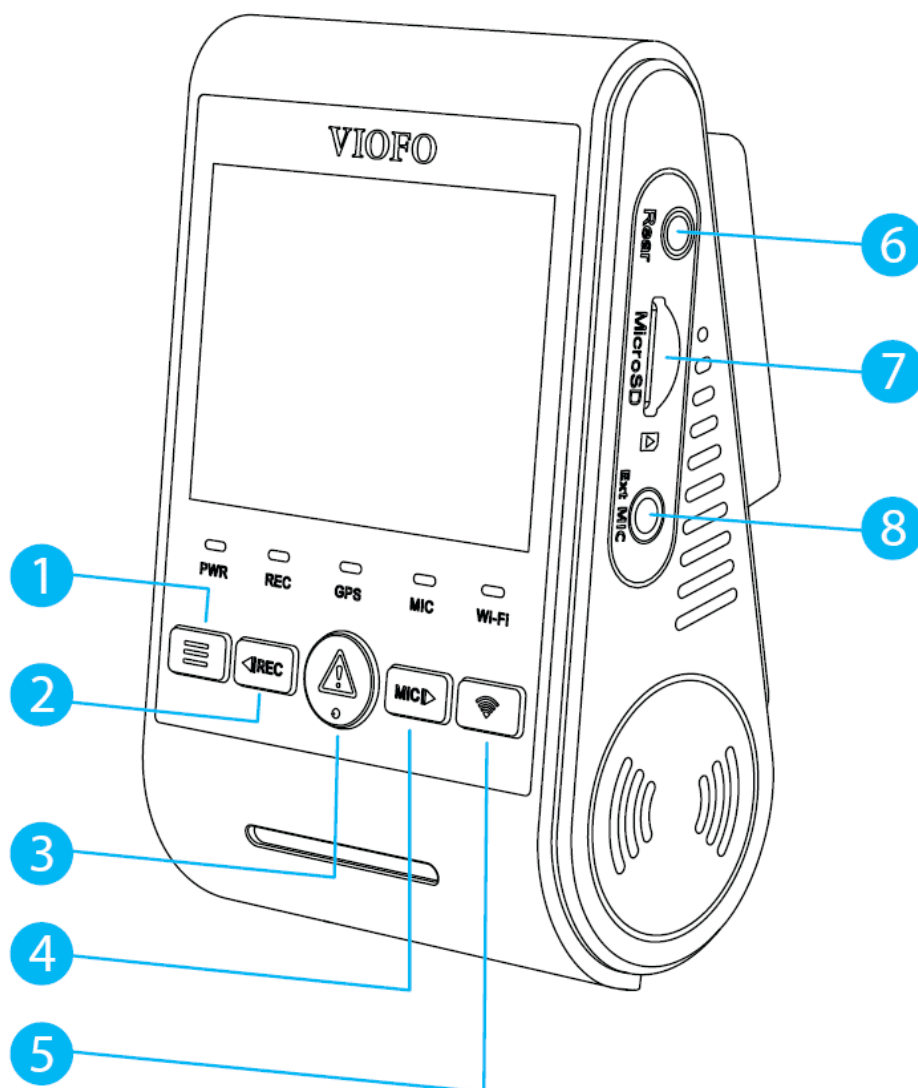

- 1) Tlačítko Menu | Napájení (ON/OFF)
- 2) Tlačítko Nahrávání záznamu (ON/OFF) | Směr ↑ posunu v nabídce Menu
- 3) Tlačítko spouštění ochrany souboru proti přepsání | Přehrávání videa | Potvrzení nabídky v MENU
- 4) Tlačítko zap/vypnutí mikrofону | Směr ↓ posunu v nabídce Menu
- 5) Tlačítko zap/vypnutí Wi-Fi

- 6) Port pro připojení zadní kamery
- 7) Slot mikro SD karty
- 8) Vstup pro externí mikrofon

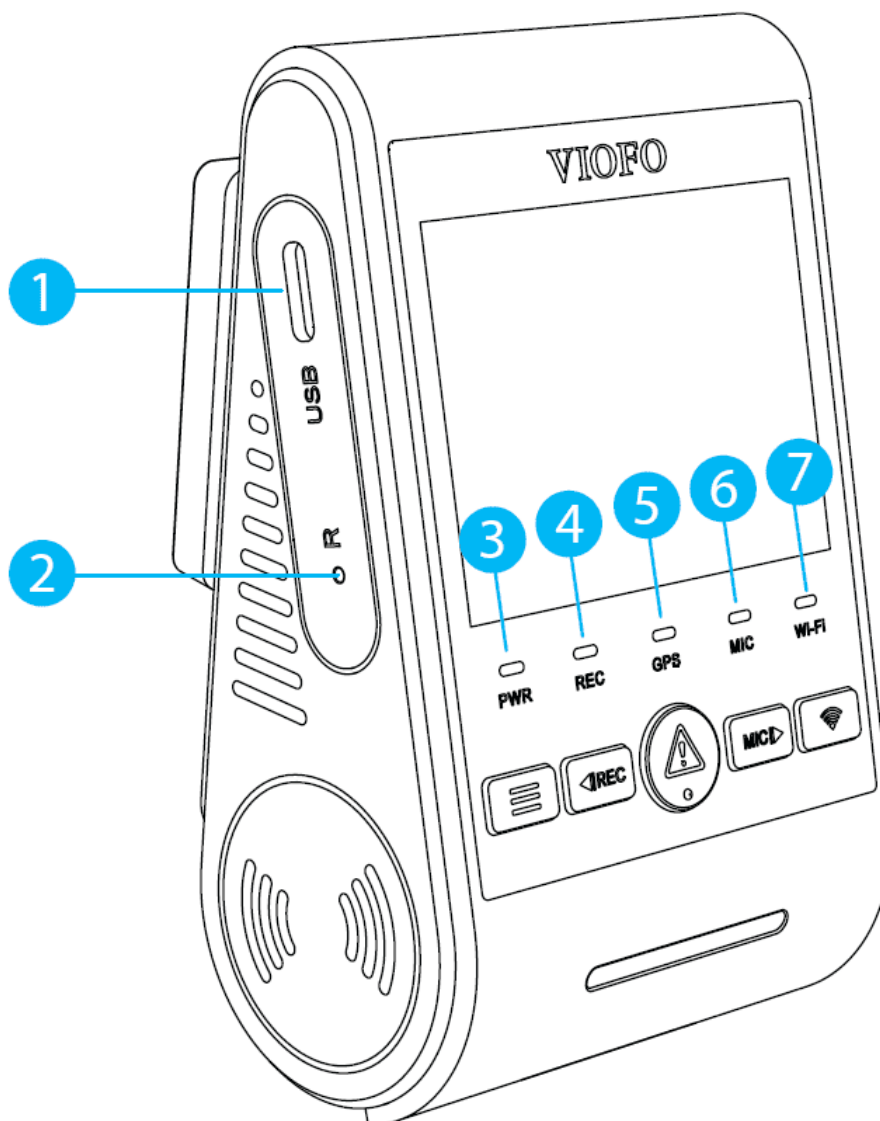

- 1) Napájecí port USB-C
- 2) Resetovací tlačítko
- 3) Indikátor napájení
- 4) Indikátor stavu nahrávání
- 5) Indikátor stavu GPS signálu
- 6) Indikátor stavu mikrofonu
- 7) Indikátor stavu Wi-Fi

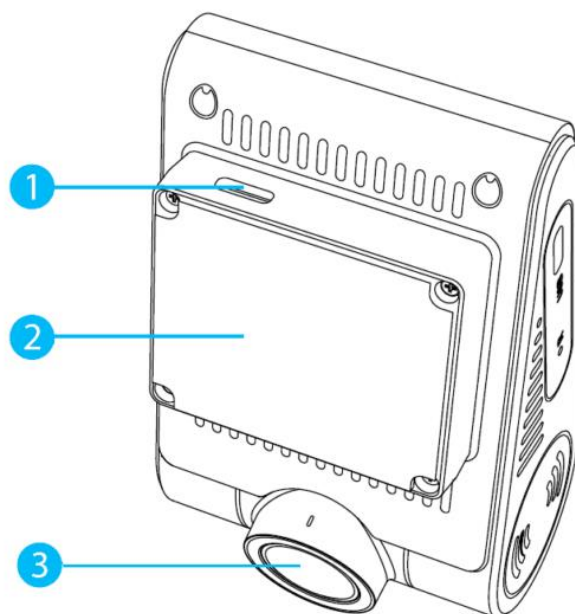

- 1) USB-C napájecí port
- 2) Držák s integrovaným GPS modulem
- 3) Objektiv

Zadní kamera

**pouze u modelu VIOFO A229 Duo*

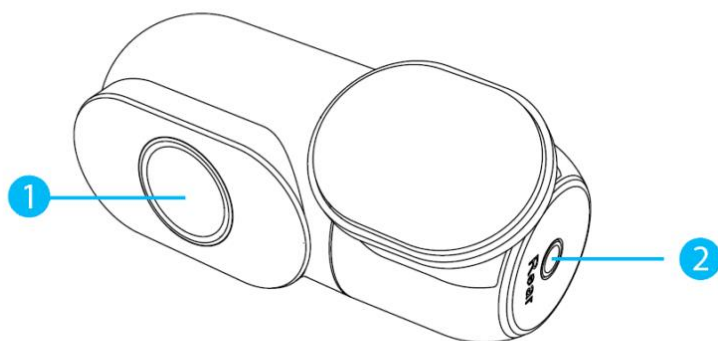

- 1) Objektiv
- 2) Napájecí port + video výstup

Před instalací palubní kamery VIOFO zkontrolujte balení výrobku.

Packing List



Front Camera



Rear Camera



GPS Module



Type-C Data
Cable



Car Charger



Spare Front Mount
Sticky Pads



Spare Rear Mount
Sticky Pads



Rear Camera Cable
(6M)



Trim Removal
Tool

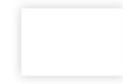

Windshield Static
Stickers x2

- Autokamera A229 Duo
- Couvací / druhá kamera
- USB nabíjecí kabel + autoadaptér s 2x USB
- Tenký kabel na propojení hlavní a couvací kamery délka 6M
- Kabel na připojení k PC
- GPS modul
- Nástroj na případné sundání kamery
- Přichytky na kabel
- 2x 3M lepík pro přední kameru
- 2x 3M lepík pro zadní kameru
- Držák pro zadní kameru
- Redukce na microSD kartu na USB do PC

Poznámka

- Některé obrázky se mohou lišit od skutečných
- Pro zlepšení výkonu součástí zařízení mohou být změněny výrobcem bez předchozího upozornění
- Volitelné příslušenství můžete si zakoupit samostatně na <https://www.isix.cz/>

 Neinstalujte přístroj tam, kde to může bránit ve výhledu řidiče.

Vložení a vyjmutí paměťové karty

 Před vložením nebo vyjmutím karty microSD vypněte přístroj. Vložení nebo vyjmutí microSD karty během nahrávání může zničit soubory a způsobit poruchu přístroje.

Vyberte si dobře osvětlené a bezpečné místo, zastavte vozidlo, vypněte motor a vyjměte klíč ze spínací skříňky. Připravte zformátovanou microSD kartu VIOFO vložte ji správným směrem do přístroje a jemně zatlačte kartu do slotu, dokud nezacvakne.

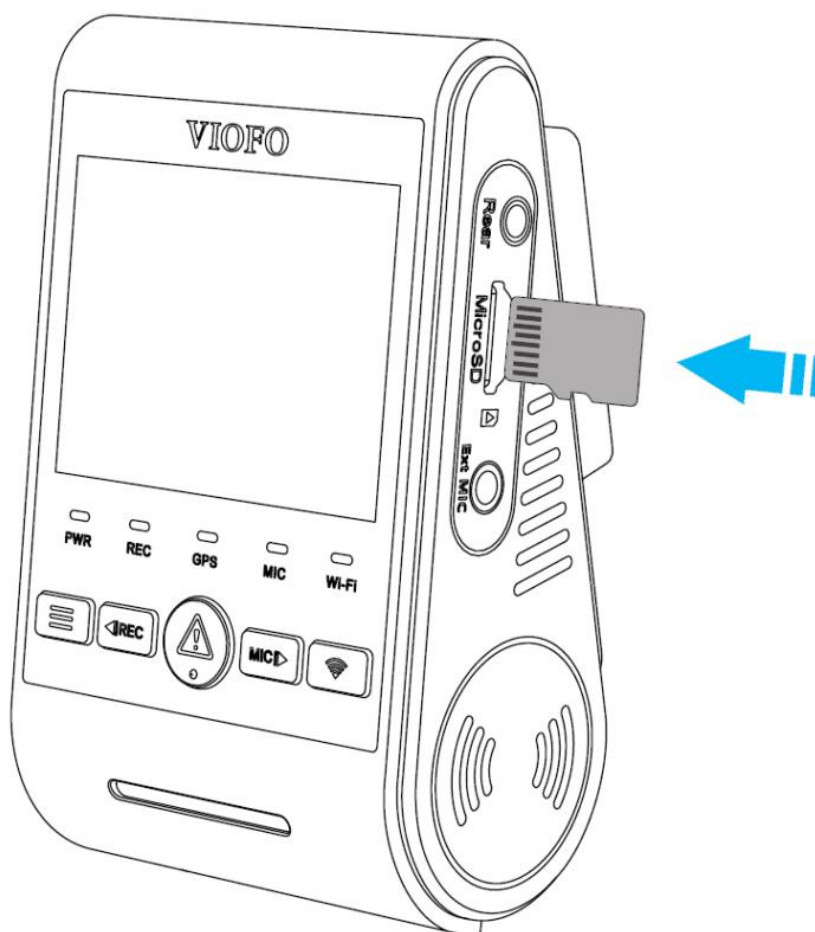

Vyjmutí paměťové karty

Ujistěte se, že je kamera nenahrává a je vypnutá. Zatlačte na okraj paměťové karty. Zároveň sledujte, aby microSD karta nevypadla ze slotu.

 Karta microSD se prodává samostatně. Karta musí mít hodnocení UHS-U1/U3 nebo vyšší a podporovaná kapacita je až do 256 GB. Doporučujeme

zakoupit paměťové karty značky VIOFO, které jsou vyrobeny s MLC NAND flash nejvyšší úrovně, díky čemuž jsou odolné a spolehlivé. Naformátujte kartu v počítači na souborový systém FAT32. Formátování trvale vymaže všechna data na kartě microSD. Pro nejlepší výkon pravidelně formátujte microSD kartu (po zálohování všech důležitých souborů).

Instalace přední kamery

Doporučujeme instalovat přední kameru za zpětným zrcátkem. Očistěte montážní plochu před nečistotami a vlhkostí.

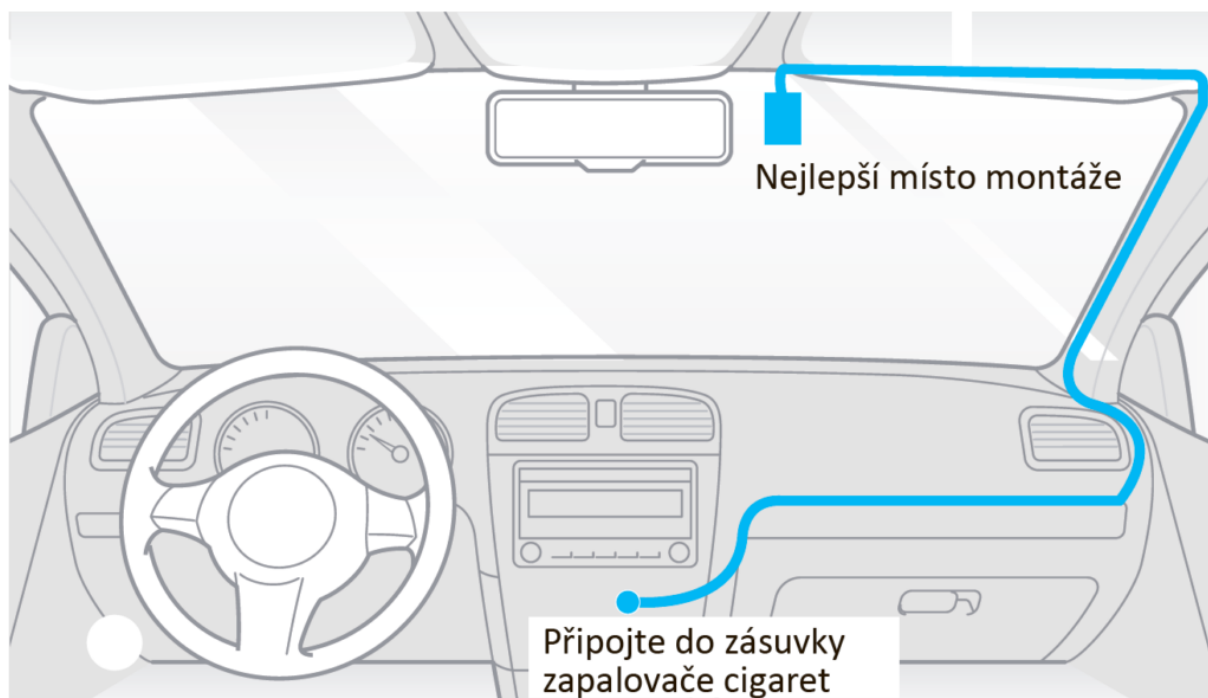

1. Připojte GPS držák. Vložte klipsy GPS držáku a posuňte ho horizontálně do otvoru na zadní straně kamery.

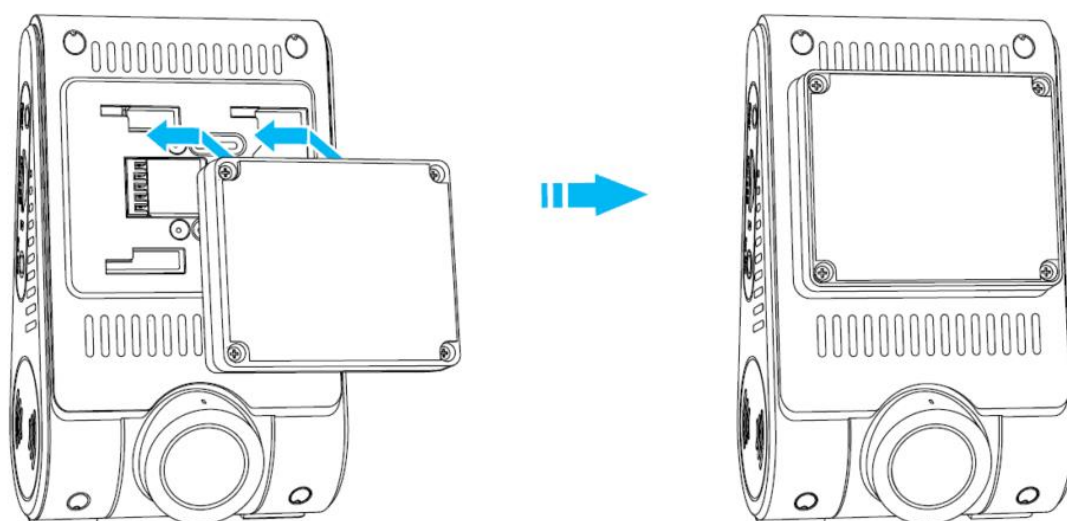

2. Na čisté sklo připevněte statickou nálepku. Sundejte ochrannou folii lepicí pásky z držáku a ochrannou folii z čočky objektivu přední kamery. Připevněte přední kameru na statickou nálepku. (Statickou samolepku lze znovu použít. Pozici kamery můžete změnit posunutím statické samolepky). Objektiv kamery by měl být umístěn uprostřed vozidla. Sundejte ochrannou folii z čočky objektivu přední kamery.

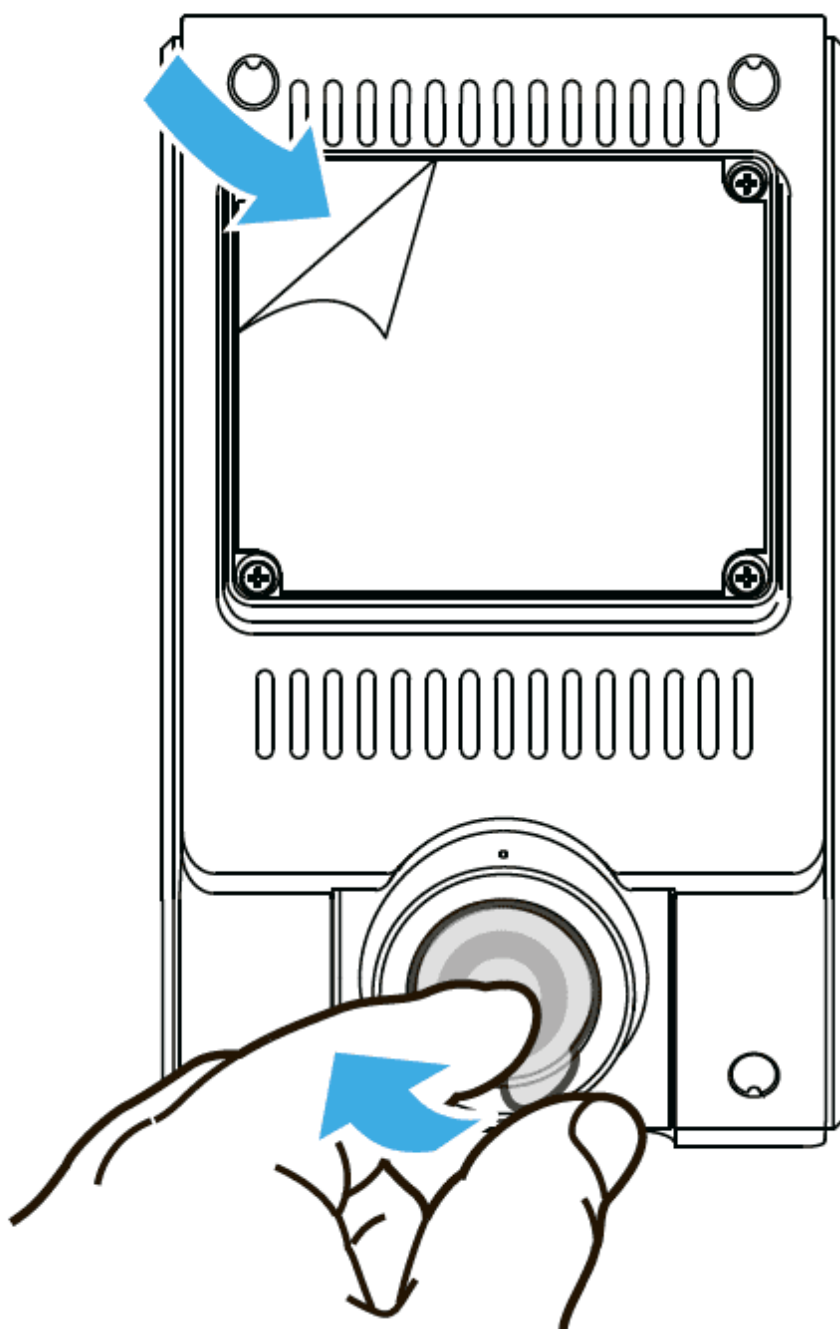

3. Nastavte úhel objektivu otáčením těla přední kamery. Doporučujeme nasměrovat objektiv mírně dolů ($\approx 10^\circ$ pod vodorovnou rovinu), abyste nahráli video s poměrem silnice k pozadí 6:4.

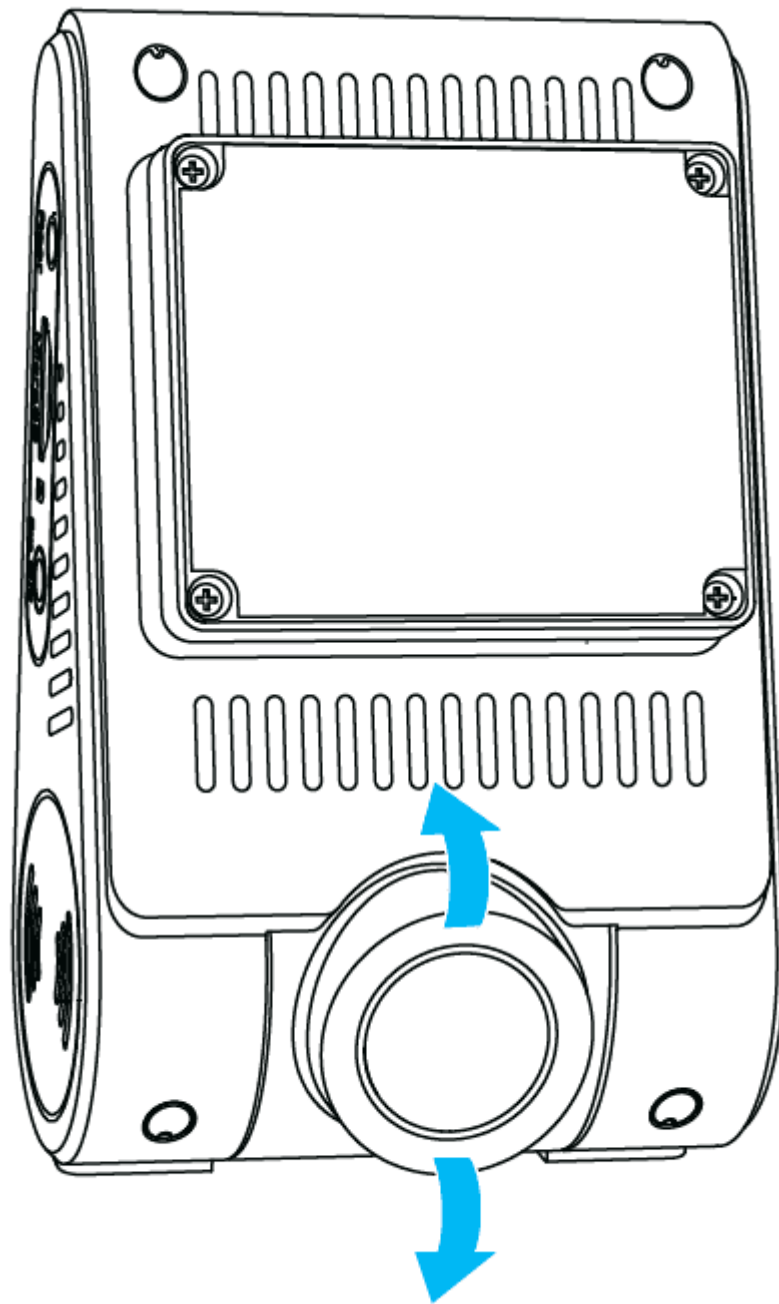

! Nikdy se nepokoušejte otáčet objektiv násilím a nesnažte se násilím překonat vertikální doraz. Na kameru zničenou nadměrným otáčením objektivu nebo zničení otáčecího kloubu záruka se nevztahuje.

Instalace zadní kamery

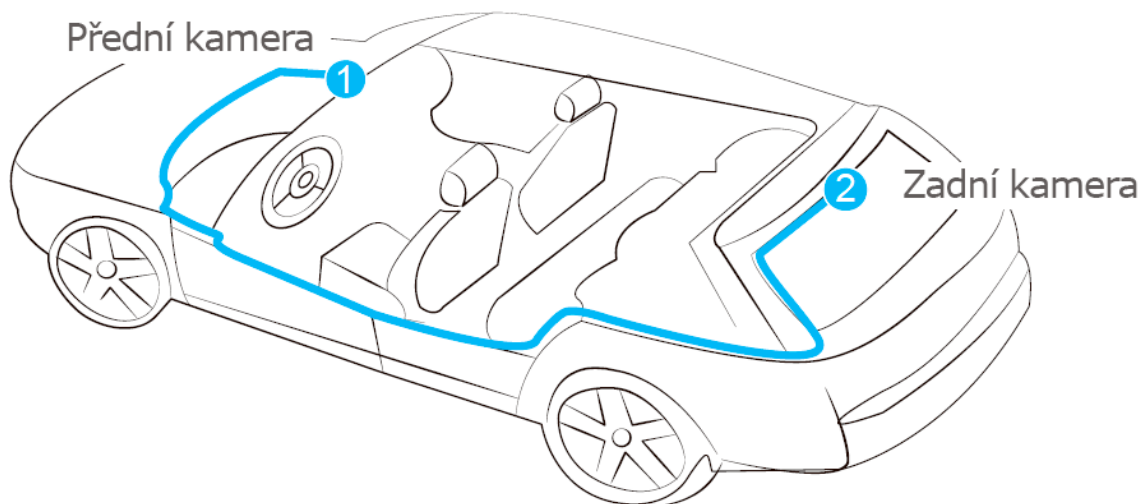

1. Sundejte ochrannou fólii z oboustranné lepicí pásky a připevněte zadní kameru k zadnímu sklu. Nastavte úhel objektivu otáčením těla zadní kamery.
2. Objektiv kamery by měl být umístěn uprostřed vozidla. Sundejte ochrannou folii z čočky objektivu zadní kamery.

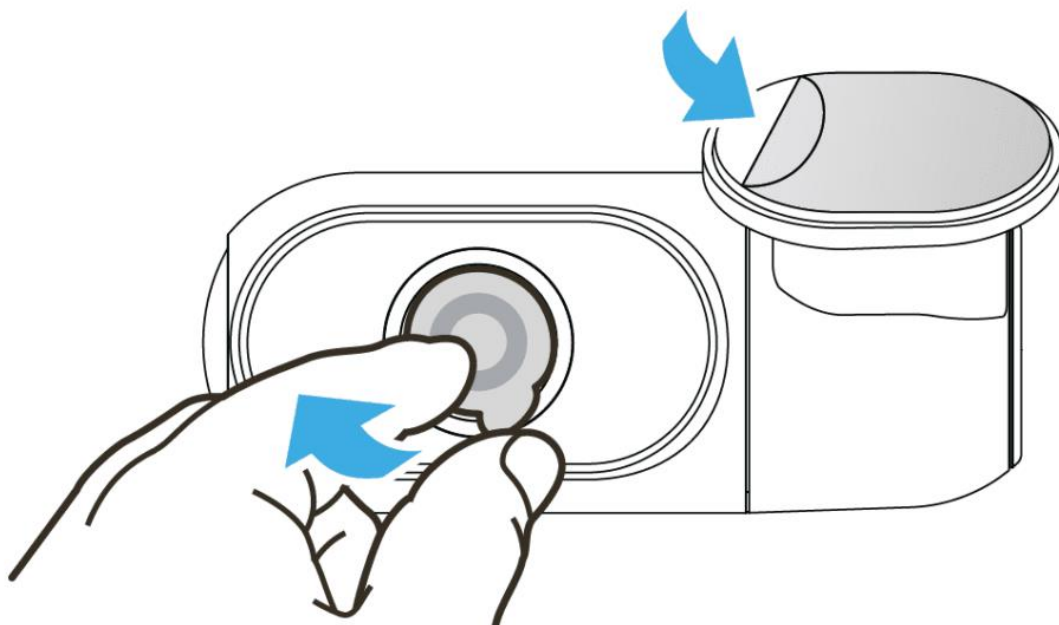

3. Připojte propojovací kabel zadní kamery k přední hlavní auto kameře. Konektor ve tvaru L připojte k portu přední kamery, zatímco druhý konec se připojí do portu zadní kamery. Směrování kabelů by mělo probíhat podle

následujícího diagramu. Použijte kabelové spony, pro pohodlné a bezpečné uchycení kabelů.

Poznámka: Standardní délka koaxiálního kabelu je 6 metrů.

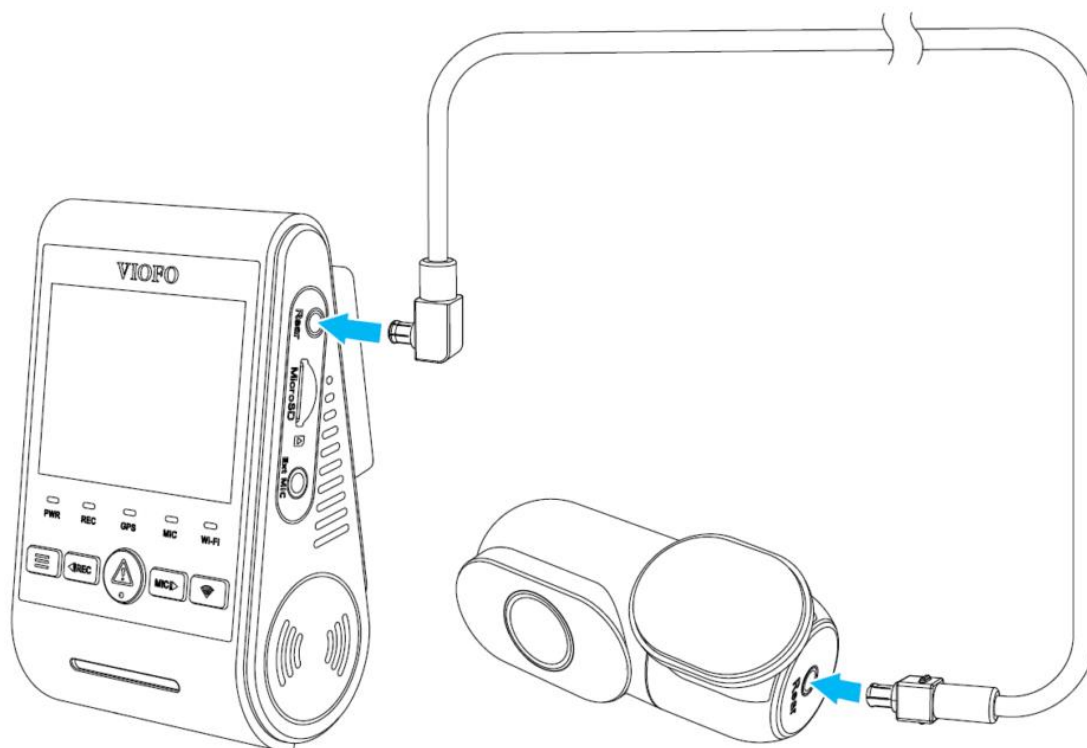

4. Pomocí plastové montážní páčky zvedněte okraje pryžového těsnění a lišty okna a vložte kabel pro připojení zadní kamery.

5. Zapojte napájecí kabel do zásuvky zapalovače cigaret a do USB-C portu přední kamery. Pokud chcete používat palubní kameru v parkovacím režimu přejděte na **bod 10** pro připojení kamery pomocí HK4 Hardwire Kitu.

6. Pomocí plastové montážní páčky zvedněte okraje obložení/lišty čelního skla a schovejte napájecí kabel.

Poznámka: Standardní délka napájecího kabelu je 4 metrů. Pro napájení kamery lze použít připojení GPS drážku nebo připojení přímo k USB-C portu kamery (bez GPS držáku). Dbejte zvýšené opatrnosti při připojení kabelů. Chybné připojení kabelů může způsobit zničení kontaktních lišt a nefunkčnost přístroje.

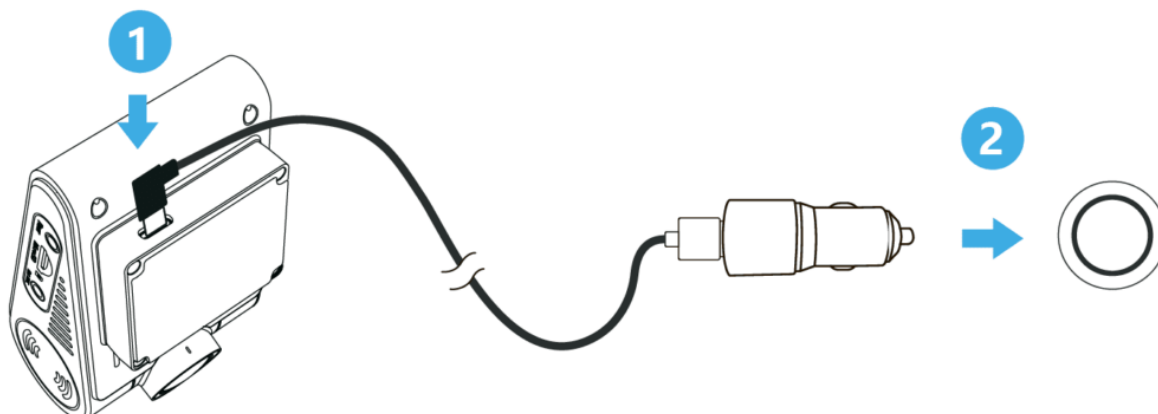

7. Zapněte motor. Auto kamera VIOFO se zapne a začne nahrávat. Video soubory se ukládají na microSD kartu. Když se karta microSD zaplní, nejnovější videosoubory začnou nahrazovat nejstarší videosoubory (tzv. nahrávání ve smyčce) – to znamená, že vy vždy budete mít nejnovější videosoubory.

8. Vypněte motor. Palubní kamera automaticky zastaví nahrávání a vypne se.

9. Chcete-li nahrávat v parkovacím režimu, když je motor vypnutý, použijte bezpečnostní modul podpěťové ochrany autobaterii pod názvem HK4 Hardwire Kit (**volitelné příslušenství**), který zajišťuje nepřetržité napájení auto kamery a chrání autobaterii před vybitím. Tento modul využívá automobilovou baterii k napájení vaší palubní kamery, když je motor vypnutý. Modul odpojí napájení palubní kamery při poklesu napětí pro ochranu automobilové baterie před vybitím.

10. Vyhledejte pojistkovou skříňku pro připojení modulu HK4 Hardwire Kit.

Poznámka

- Umístění pojistkové skříňky se liší podle výrobce nebo modelu. Podrobnosti naleznete v návodu k obsluze vozidla.

10-1. Po sejmutí krytu panelu pojistek najděte pojistku, která se zapne při zapnutí motoru (např. zásuvka zapalovače cigaret, audio atd.) a další pojistku, která zůstane zapnutá i po vypnutí motoru (např. výstražné světlo, vnitřní osvětlení). Připojte červený drát "BATT (+)" přístroje ke kontaktní ploše pojistky u které se proud dodává stále (nouzové světlo, vnitřní osvětlení, zadní světlo). Pokud ve svém vozidle máte systém "Battery Saver Function" připojte, červený drát "BATT (+)" ke kontaktní ploše pojistky pro nouzová světla.

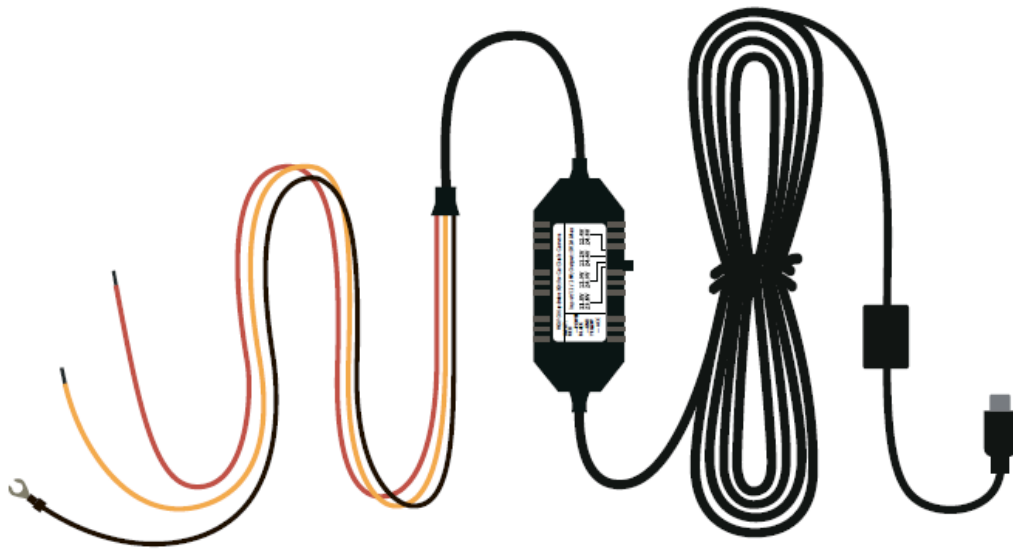

10-2. Žlutý drát "ACC (+)" připojte ke kontaktní ploše pojistky, u které se proud dodává při zapnutí motoru (pojistka cig. zapalovače nebo audiosystému).

10-3. Černý drát GND připojte nebo přišroubujte ke kovové části vozidla.

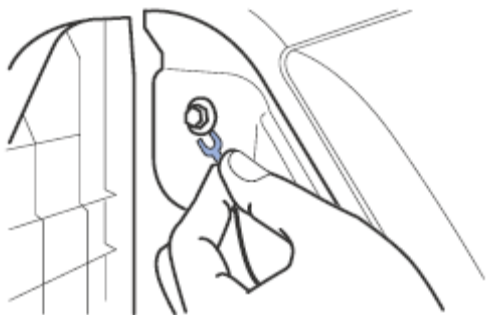

11. Protáhněte napájecí kabel HK4 Hardwire Kit k auto kameře a zapojte ho do USB-C portu auto kamery VIOFO A229 Duo.

Upozornění

1. Neinstalujte kameru na místo, kde to může bránit ve výhledu řidiče nebo ovlivňovat jeho bezpečnost.

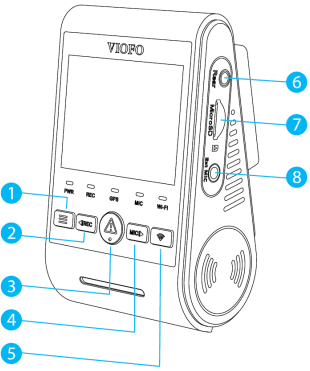
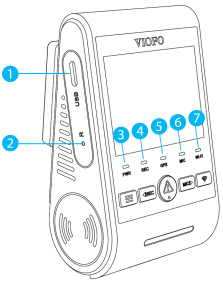
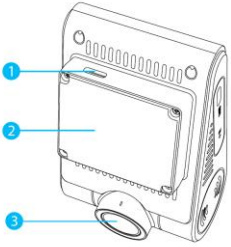
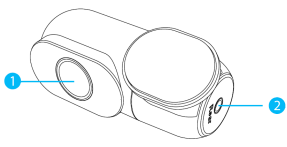

2. Namontujte kameru v blízkosti zpětného zrcátka tak, aby obě strany snímané scény byly rovnoměrně pokryty zorným polem kamery.
3. Aby byl zajištěn jasný výhled za nepříznivého počasí, měla by být čočka objektivu umístěna v dosahu stěračů čelního skla.
4. Neinstalujte kameru na panely, kde jsou umístěné airbagy nebo v jejich blízkosti.
5. Místo instalace / montáže by nemělo být ovlivněno protisluneční fólií (nebo tónováním oken). Pro optimální výkon v blízkosti namontované palubní kamery neinstalujte žádné jiné elektronické zařízení.

	
<ol style="list-style-type: none"> 1) Menu Napájení Zap/Vyp 2) Nahr.Zap/Vyp Menu ↑ 3) Ochrana video Přehrávání / potvrzení menu 4) Zap/Vyp mikrofonu Menu ↓ 5) Wi-Fi Zap/Vyp 6) Port pro připojení zadní kamery 7) Slot pro micro SD kartu 8) Port pro externí mikrofon 	<ol style="list-style-type: none"> 1) Napájecí port / režim čtečky microSD 2) Resetovací tlačítko 3) Indikátor stavu napájení 4) Indikátor stavu nahrávání 5) Indikátor stavu GPS signálu 6) Indikátor nahrávání zvuku 7) Indikátor stavu Wi-Fi
	
<ol style="list-style-type: none"> 1) USB Napájecí port 2) GPS držák 3) Čočka objektivu 	<ol style="list-style-type: none"> 1) Čočka objektivu 2) Napájecí port

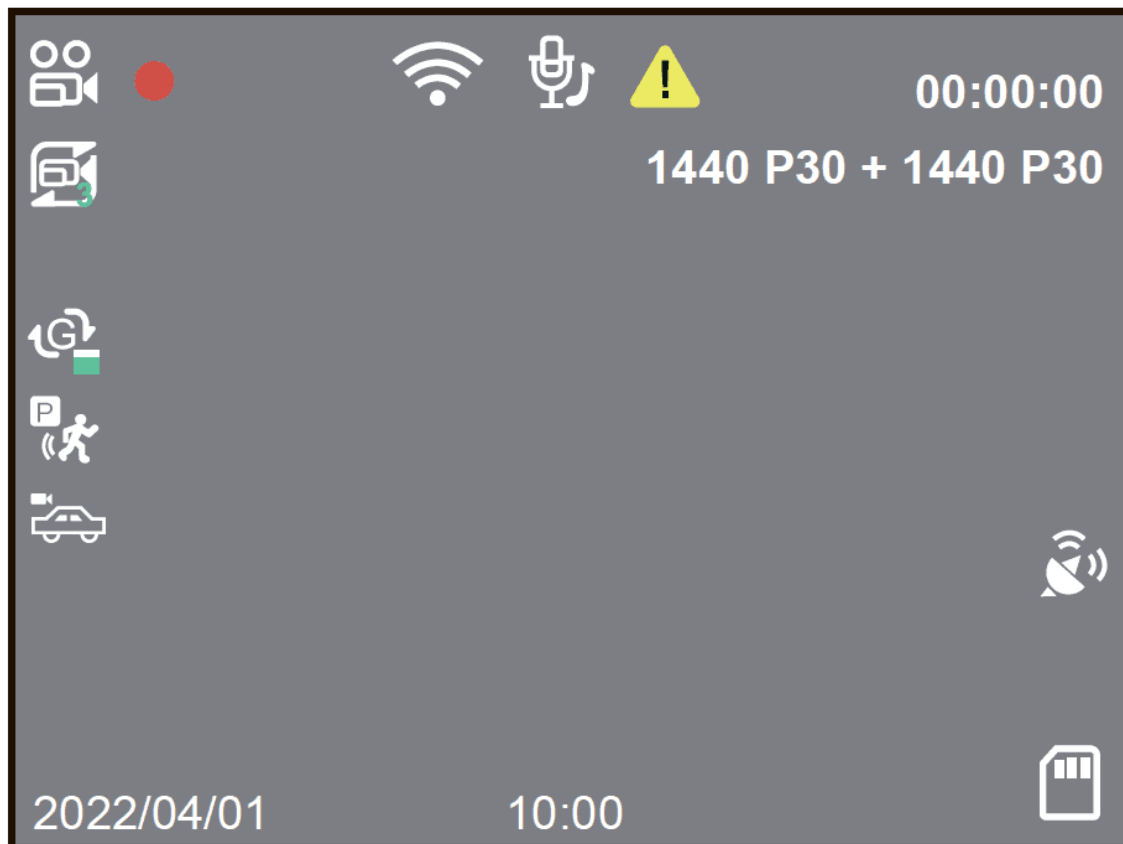
Přehled displeje



Ikony na displeji

Ikona	Popis
	Režim nahrávání
00:00:00	Čas nahrávání
1440 P30 +1440 P30	Rozlišení videa přední a zadní kamery
	Status nahrávání





	Nouzové uzamčení
	Mikrofon
	Wi-Fi
	Stav cyklického nahrávání (délka cyklu 3min)
	Stav GPS signálu
	detekce pohybu v parkovacím režimu
	Parkovací režim
	Stav microSD karty
	Stav a citlivost G-senzoru

Led indikátory





LED indikátor	Stav Led indikátoru
PWR	bliká červeně svítí červeně nesvítí
REC	bliká červeně svítí červeně
GPS	bliká modře svítí modře nesvítí
MIC	svítí modře nesvítí
Wi-Fi	bliká modře svítí modře nesvítí

Funkce tlačítek

Pohotovostní režim (kamera nenahrává)

Tlačítko	Funkce tlačítka
	Krátkým stisknutím otevřete nabídku
	Krátkým stisknutím spusťte nahrávání
	Vstup do play listu
	Stiskněte pro zapnutí/vypnutí nahrávání zvuku
	Dlouhým stisknutím aktivujete/deaktivujete Wi-Fi připojení

Režim seznamu video souborů

Tlačítko	Funkce tlačítka
	Nedostupné
	Posun v Menu směrem nahoru / Změna rychlost přehrávání / Odstranit Video
	Zvolit soubor / Play / Pause
	Posun v menu směrem dolů / Změna rychlost přehrávání / Zamknout aktuální / Odemknout aktuální
	Návrat do předchozí nabídky / Ukončení seznamu videí

Režim nahrávání

Tlačítko	Funkce tlačítka
	Krátkým stisknutím pořídíte snímek Poznámka: Chcete-li vstoupit do nabídky nastavení, nejprve zastavte nahrávání.
	Krátkým stisknutím zastavíte nahrávání
	Stiskněte pro uzamčení nahrávaného souboru
	Stisknutím zapnete / vypnete nahrávání zvuku
	Dlouhým stisknutím aktivujete / deaktivujete Wi-Fi

Režim nastavení

Tlačítko	Funkce tlačítka
	Návrat do předchozího menu/ Opustit menu
	Posun v Menu směrem nahoru
	Enter / Potvrdit
	Posun v Menu směrem dolů
	Nedostupné

Zapnutí a vypnutí přístroje

1. Když nastartujete motor, kamera se automaticky zapne a začne nahrávat.
2. Pokud vypnete zapalování nebo odpojíte napájecí kabel, kamera zastaví nahrávání a vypne se.
3. Dlouhým stisknutím tlačítka  zapněte nebo vypněte palubní kameru.

Cyklické nahrávání záznamu

1. Vložte do slotu paměťovou kartu microSD a automatické cyklické nahrávání se spustí, jakmile auto kamera detekuje napájení.
2. Časový rámec pro každý video soubor je 1 / 2 / 3 / 5 / 10 minut. Pokud na microSD kartě není dostatek místa, záznam automaticky přepíše nejstarší soubory (jeden po druhém).
3. Nahrané soubory se ukládají na microSD do složky: \ DCIM \ MOVIE

Poznámka: Cyklické nahrávání se dá vypnout v nastavení > Video Setting (Nastavení video) > Loop Recording (Cyklické nahrávání) > Off

Nouzové nahrávání

Automatické nouzové nahrávání

1. Pokud G-senzor bude aktivován v následku vibrace, nárazu nebo prudkého brzdění aktuální záběry budou automaticky uzamčeny, aby se předešlo přepsání záznamu cyklickým nahráváním.

Manuální nouzové nahrávání

1. Stisknutím tlačítka  během nahrávání záznamu dojde k uzamčení aktuálně nahrávaného souboru. Po uzamčení nebude soubor přepsán funkcí cyklického nahrávání.

2. Zamčené soubory se ukládají na microSD kartu do složky: DCIM \ Movie \ RO

Poznámka: Funkce a citlivost detekce nárazu může být upravena v nastavení > Video Setting (Nastavení video) > G-Sensor > Low sensitivity (nízká citlivost) / Medium sensitivity (normální citlivost) / High sensitivity (Vysoká citlivost)

Zapnutí/vypnutí nahrávání zvuku

Krátkým stisknutím tlačítka  režimu nahrávání palubní kamery zapnete nebo vypnete nahrávání zvuku. Led indikátor "MIC" svítí červeně, když je nahrávání zvuku aktivované.

Parkovací režim

Parkovací režim je funkce umožňující chránit automobil i bez napájení ze zásuvky zapalovače. Na základě detekce pohybu a aktivního G-senzoru, který při nárazu, pokusu o vniknutí nebo pohybu okolo vozidla spustí kameru a natočí záznam. Díky této funkci máte k dispozici záznam s identifikací pachatele, vandalismu nebo nehody. Pokud je motor vypnutý, pro napájení auto kamery používá se bezpečnostní modul podpěťové ochrany autobaterii pod názvem HK4 Hardwire Kit (volitelné příslušenství), který zajišťuje nepřetržité napájení auto kamery a chrání autobaterii před vybitím. Tento bezpečnostní modul vám umožňují nastavit mezní hodnotu napětí se 4 možnostmi. Když napětí baterie vozidla klesne na mezní hodnotu, HK4 Hardwire Kit přestane napájet přístrojovou kameru, čímž zabraní vybití vaši auto baterii.

Palubní kamera VIOFO A229 podporují tři různé režimy nahrávání v parkovacím režimu:

AUTOMATICKÁ DETEKCE UDÁLOSTÍ (Auto Event Detection)

Parkovací režim s využitím vyrovnávací paměti. Kamera automaticky zaznamená videosekvenci (za 15 sekund před událostí a 30 sekund po události) při detekci pohybu nebo na základě detekci G-senzoru. Kamera zastaví nahrávání, pokud nebudou detekované nové události.

ČASOSBĚR (Time Lapse)

Neustále zaznamenává, ale snižuje snímkovou frekvenci z 30 snímků za sekundu na 1,2 nebo 5 snímků za sekundu. Pokrývá 30 minut skutečného času. Při přehrávání, videa vypadají jako zrychlené přehrávané záznam

ZÁZNAM S NÍZKÝM DATOVÝM TOKEM (Low Bitrate Recording)

Zaznamenávejte video při nízkém datovém toku, abyste ušetřili místo na microSD kartě

Režim PC

1. Připojte auto kameru k počítači pomocí dodaného kabelu Mini USB.
2. Kamera se automaticky zapne a na LCD se zobrazí "microSD Card Reader Mode" (Velkokapacitní zařízení).
3. Počítač detekuje "vyměnitelný disk".
4. Otevřete složku a zkopírujte potřebné soubory do počítače

Poznámka: Složka DCIM obsahuje dvě složky: 1. Movie (videa nahrávaná v normálním režimu a podsložka RO kde jsou umístěné (Chráněné / Zamčené videosoubory). 2. Photo (soubory foto snímků)

Režim PIP (obraz v obraze)

Auto kamery VIOFO nabízejí čtyři režimy pro živý náhled videa na VIOFO A229 LCD obrazovce a přes Wi-Fi, zatímco je připojena zadní kamera.

Poznámka: Režim obrazu v obraze (PIP) je k dispozici pouze při připojení zadní/interiérové kamery

Režim	Popis
Přední + zadní (zadní překrytá)	Náhled videa přední a zadní kamery, náhled ze zadní kamery umístěn na levé horní straně LCD
Přední + zadní (přední překrytá)	Náhled videa přední a zadní kamery, náhled ze přední kamery umístěn na levé horní straně LCD
Pouze přední	Zobrazí video náhled pouze pro přední kameru na obrazovce LCD
Pouze zadní	Zobrazí video náhled pouze pro zadní kameru na obrazovce LCD

Aktualizace Firmware

Firmware upgradujte podle pokyn na tomto webu:
<https://viofo.com/content/61-a229-duo-support/>

Poznámka: Před použitím micro SD karty pro aktualizaci firmwaru je nutné zformátovat kartu přímo v přístroji, aby byla zajištěna stabilní funkce čtení a zápisu na kartu microSD. Neodpojujte a nevypínejte kameru při aktualizaci firmware, může to kameru nenávratně poškodit.

Přehrávání video souboru v přístroji

1. Pokud kamera nahrává, zastavte nahrávání záznamu stisknutím tlačítka ◀|REC

2. V pohotovostním režimu (kamera nenahrává), stiskněte

tlačítko ⚠ pro vstup do play listu.



3. Zvolte složku, kterou chcete prohlížet a potvrďte tlačítkem ⚠



3. Použijte tlačítka ◀|REC MIC|▶ pro výběr požadovaného videa a stiskněte tlačítko ⚠ pro přehrávání.





Poznámka: Uzamčené video soubory jsou v seznamu označené

ikonkou 



- Označení **20220210_154540_14855F** v horní části obrazovky znamená, že záznam byl pořízen 10.02.2022 v 15:45:40, číslo záznamu: 14855, z přední (Front) kamery.
- 1440P 30 – rozlišení video záznamu
- 00:00:24 – čas přehrávání záznamu

Použijte tlačítka na těle palubní kamery, pro ovládnání a správu video souborů.

Tlačítko	Funkce tlačítka
	Nedostupné
	Posun v Menu směrem nahoru / Změna rychlost přehrávání (zpomalení) / Odstranit Video
	Zvolit soubor / Play / Pause
	Posun v menu směrem dolů / Změna rychlost přehrávání (zrychlení) / Zamknout aktuální záznam / Odemknout aktuální záznam
	Zpět na předchozí pozice menu / Zastavení přehrávání Nedostupné

Poznámka: Ikony v dolní části displeje označují aktuální funkci jednotlivých tlačítek na těle přístroje.



Připojení kamery k aplikaci VIOFO

Aplikace VIOFO vám umožňuje ovládat palubní kameru na dálku pomocí chytrého telefonu. Mezi hlavní funkce patří plné ovládání auto kamerou, živý náhled, přehrávání a správa video souborů.

1. Vyhledejte aplikaci VIOFO v Google Play Store nebo App Store a nainstalujte ji do svého smartphone



Download on the
App Store



GET IT ON
Google Play

2. Zapněte Wi-Fi. V pohotovostním režimu nebo v režimu nahrávání záznamu stiskněte tlačítko . Je-li Wi-Fi zapnutá, na LCD obrazovce auto kamery se zobrazí ikona stavu Wi-Fi a heslo.

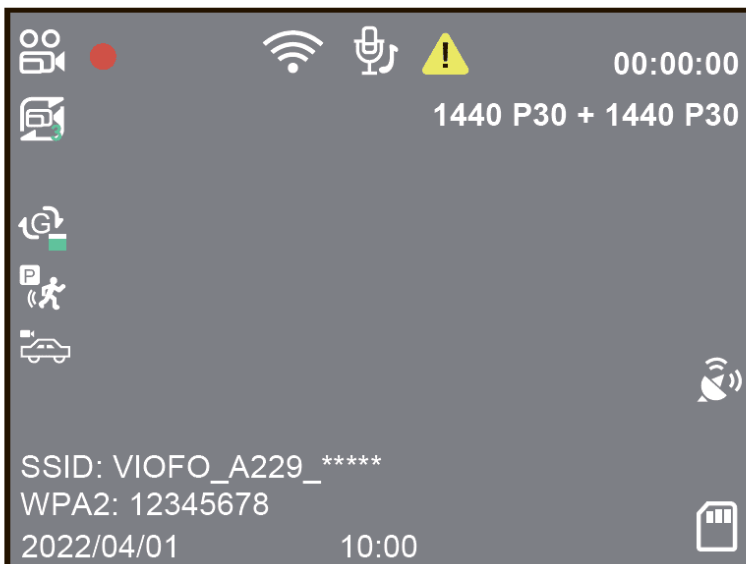

3. Spárujte svůj smartphone s kamerou VIOFO přes Wi-Fi

3-1. Otevřete nastavení vašeho smartphone, zvolte Wi-Fi nastavení a ujistěte se, že je Wi-Fi zapnutá. Vyhledejte Wi-Fi síť VIOFO. Název Wi-Fi

(SSID) bude ve tvaru VIOFO_A229_****, výchozí heslo Wi-Fi je 12345678

3-2. Zadejte heslo a klikněte na tlačítko připojit.



4. Otevřete aplikaci VIOFO a zvolte „**Connect Camera**“ (připojit palubní kameru). Když je telefon připojen k palubní kameře, LED indikátor stavu Wi-Fi na těle přístroje svítí červeně.

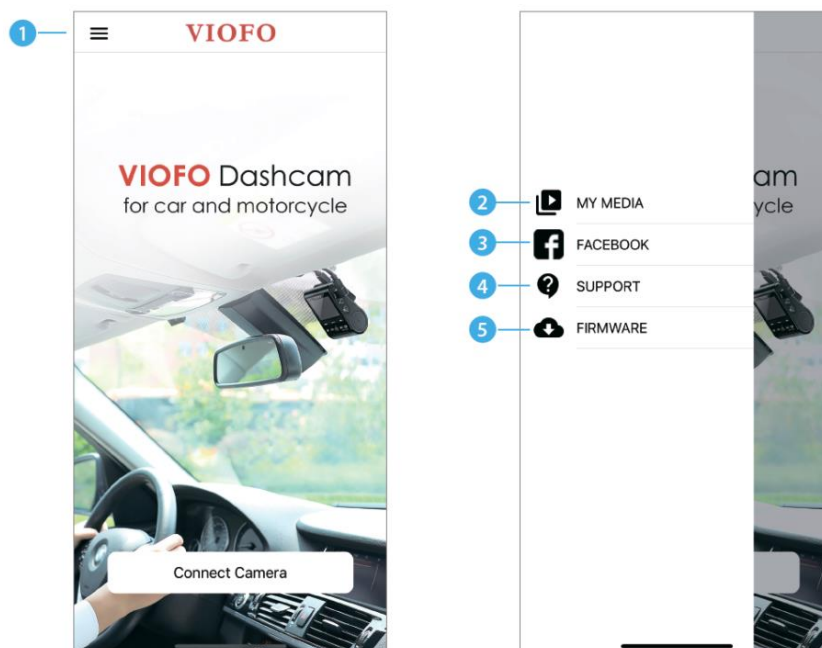

- 1 – Menu
- 2 – Stažená videa
- 3 – Oficiální facebooková stránka VIOFO
- 4 – Oficiální podpora VIOFO
- 5 – Aktualizace firmwaru

Po připojení k aplikaci se zobrazí obrazovka, kde můžete sledovat živý náhled z kamer a pomocí tlačítka  přepínat obraz mezi jednotlivými kanály.

Tlačítkem  pořídíte snímek obrazovky.

	<ul style="list-style-type: none">1 – Živý náhled interiérové kamery (pouze u modelu s interiérovou kamerou)2 – Živý náhled zadní kamery3 – Živý náhled přední kamery4 – Stav záznamu zvuku5 – Stav detekce pohybu6 – Přepínání zdrojů videa7 – Video snímek8 – Seznam video souborů9 – Spuštění / zastavení záznamu10 – Nastavení systému
--	---

Přehrávání video

Seznam video souborů

1. Kliknutím na  seznam video souborů otevřete seznam nahraných video záznamů.

Poznámka: pro přístup k video souborům a k nastavení auto kamery je nutné zastavit nahrávání záznamu.

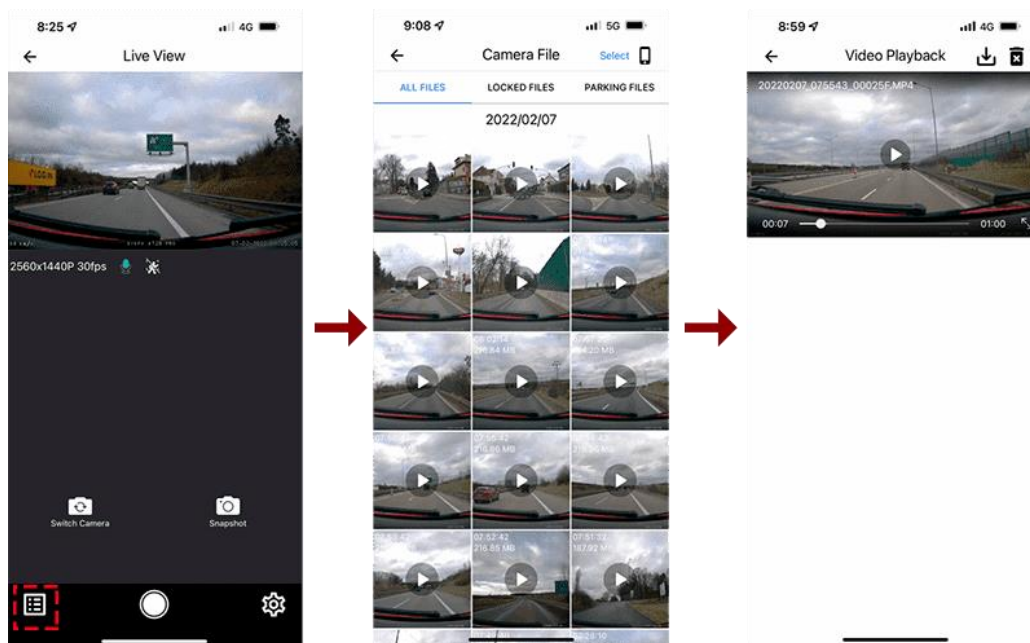

Soubory na kartě seznamu videí jsou rozděleny na tři kategorií:

ALL FILES – zobrazí všechny soubory uložené na micro SD kartě.

LOCKED FILES – zobrazí uzamčené soubory na základě detekce G-Senzoru nebo uzamčené manuálně, tlačítkem 

2. Kliknutím na vybrané video, otevřete přehrávač video a spusťte záznam.

Poznámka: Každá miniatura video záznamu znázorňuje čas nahrávání záznamu a velikost souboru. Miniatury uzamčených souborů na kartě "LOCKED FILES" jsou označené ikonou .

Obrazovka přehrávače



- A) Rychlost vozidla
- B) Název modelu palubní kamery
- C) Datum a čas záznamu
- D) Odstranit video
- E) Stáhnout video
- F) Zpět na seznam video souborů

Kontrola zobrazeného času a rychlosti

Datum a čas aktuálního záznamu, se zobrazí v pravém spodním rohu videa na obrazovce přehrávání. Rychlost vozidla je znázorněná v levém spodním rohu obrazovky.



Název video souboru obsahuje datum pořízení video záznamu, čas nahrávání, pořadové číslo a zdroj videa. **20220207_075543_00025F.MP4** znamená, že video záznam byl pořízen 07.02.2022 v 07:55:43 | číslo záznamu – 00025, Zdroj videa – F (Front-přední kamera).

Poznámka: **F** – přední kamera | **R** – zadní kamera.

Správa video souborů

Umístění video souborů na microSD kartě

Soubory zaznamenané přední kamerou, interiérovou nebo zadní kamerou se ukládají na microSD kartě samostatně.

Režim nahrávání	Složka na kartě paměti
Cyklické nahrávání (Včetně detekce pohybu)	DCIM \ Movie
 Nouzové nahrávání a manuálně uzamčené soubory	DCIM \ RO
 Okamžitě foto	DCIM \ Photo

Nahraná videa můžete spravovat pomocí aplikace VIOFO

Poznámka: Když se karta microSD zaplní, nejnovější videosoubory začnou nahrazovat nejstarší videosoubory (tzv. nahrávání ve smyčce).

Kopírování video souborů do smartphone

1. Chcete-li zkopírovat jednotlivé soubory do smartphonu, v seznamu videí klikněte na jednotlivé video, které chcete zkopírovat. Pokud chcete zkopírovat několik videosouborů najednou, zvolte **"Select"** a označte videa, které chcete kopírovat.

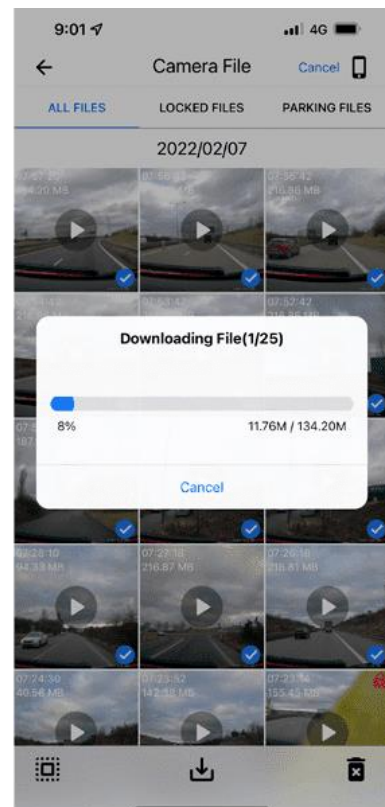
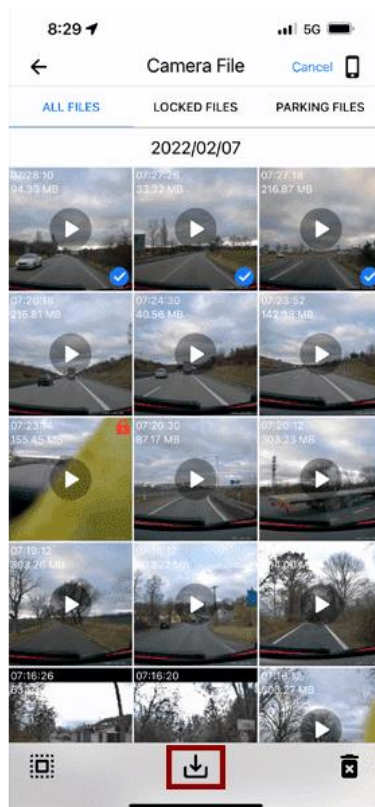
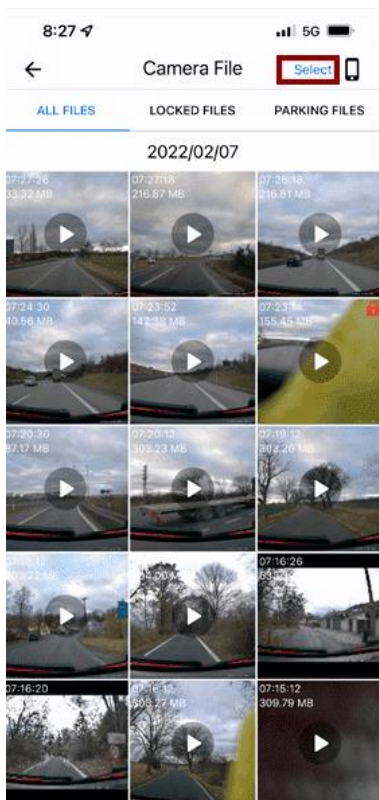

2. Klikněte na  "Download" (Stáhnout).

Odstranění video souborů

1. Chcete-li odstranit jednotlivé soubory, v seznamu videí klikněte na jednotlivé video, které chcete odstranit. Pokud chcete odstranit několik videosouborů najednou, zvolte "Select" a označte videa, které chcete odstranit.

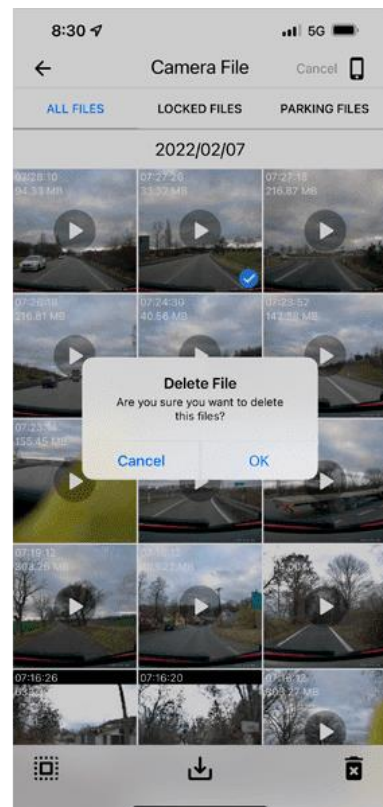
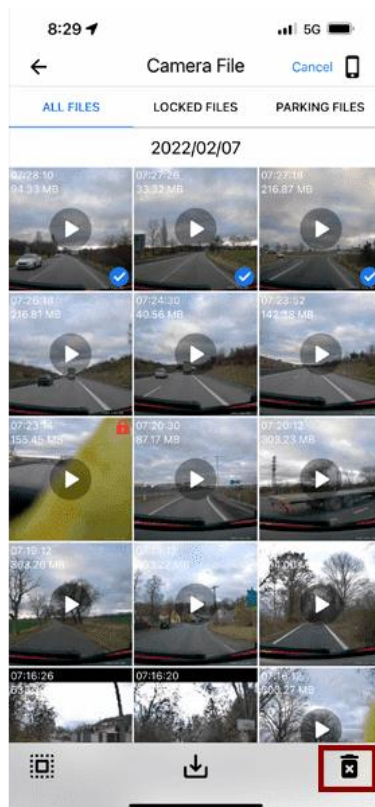
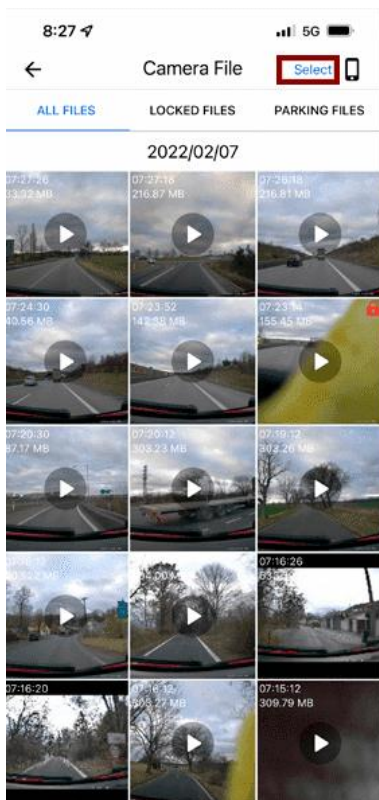

2. Klikněte na  "Delete" (Odstranit).

Poznámka: Pokud při kopírování videa se zobrazuje

Please authorize this application to
access Photos.

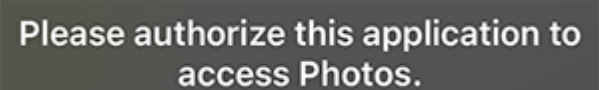
hlášení  povolte aplikaci VIOFO přístup k vašim foto v nastavení telefonu.

1. Funkci produktu si můžete nastavit podle svých potřeb a preferencí pomocí tlačítek na těle auto kamery. Chcete-li vstoupit do nabídky nastavení, nejprve zastavte nahrávání)

2. V pohotovostní režim (kamera nenahrává) stiskněte tlačítko  na těle přístroje a otevřete nabídku nastavení.



3. Můžete si měnit následující nastavení palubní kamery.

Nastavení palubní kamery – VIOFO A229 DUO

Funkce tlačítek v režimu nastavení kamery A229 DUO

Tlačítko	Funkce tlačítka
	Návrat do předchozího menu/ Opustit menu
	Posun v Menu směrem nahoru
	Enter / Potvrdit
	Posun v Menu směrem dolů
	Nedostupné

Poznámka: Skutečná nabídka nastavení se může lišit.

Setup	NASTAVENÍ
Resolution	Rozlišení: Možností nastavení rozlišení přední kamery: Pouze přední: 2560 x 1440P 30fps, 1920 x 1080P 30fps Přední a zadní: 1440P 30fps + 1440P 30fps, 1080P 30fps + 1080P 30fps
Bitrate	Pro video můžete nastavit bitový tok. Vysoká rychlost může zlepšit kvalitu a plynulost videa, zejména při nahrávání rychlých pohybu nebo scén s vysokým kontrastem. Použití režimu s vysokým bitovým tokem může snížit dobu záznamu, která je k dispozici na paměťové kartě. Použití nízkého bitového toku šetří místo a zaznamenává delší dobu. Možností: Low (Nízká) Medium (Střední) High (Vysoká)
Live Video Source	Zdroj živého videa: Front camera (přední kamera) / Rear camera (zadní kamera) / Rear Overlaid (zadní překrytá) / Front Overlaid (přední překrytá)

Loop Recording	Cyklické nahrávání: Nastavení max. délky záznamu: OFF/1/2/3/5/10 min. Každý nahraný soubor je dlouhý minimálně 1 min
WDR	WDR: ON/OFF. Dynamický rozsah je poměr nejjasnější části obrazu k nejtmaší. WDR umožňuje přístroji uložit video s téměř dokonalou expozicí v různých světelných podmínkách
EV Exposure	Správným nastavením hodnoty EV (hodnota expozice) můžete vytvořit lepší záběr v různých světelných podmínkách v rozmezí od -2,0 do +2,0. Můžete nastavit hodnotu EV pro přední a zadní kameru zvlášť. Výchozí nastavení je nastaveno na 0.0.
Parking Mode	Parkovací režim: OFF / automatická detekce událostí s využitím vyrovnávací paměti (za 15 sekund před událostí a 30 sekund po události) (Auto Event Detection) / časosběr (Time Lapse) 1fps/2fps/3fps/5fps/10fps/ Záznam s nízkou datovou rychlostí (Low Bitrate)
Enter Parking Mode Timer	Časovač pro vstup do parkovacího režimu – OFF/ 90 Seconds. „OFF“ znamená, že kamera přejde do parkovacího režimu ihned, když vypnete zapalování. „90 Seconds“ znamená, že kamera přejde do parkovacího režimu 90 sekund po vypnutí zapalování. Poznámka: Je potřeba připojit kameru ke stálému zdroji napájení, aby při vypnutí zapalování nedošlo k vypnutí auto kamery. K tomuto účelu pro model VIOFO A229 DUO doporučujeme HK4 Hardwire Kit
Parking Recording Duration	Časovač parkovacího režimu: čas, po kterém se vypne parkovací režim nahrávání video Možnosti: OFF/30min/1h/2h/3h/4h/6h/8h/12h/24h/48h
Parking G-Senzor	Citlivost G-senzoru v parkovacím režimu: Nízká (Low sensitivity) Střední (Medium sensitivity) Vysoká (High sensitivity). G-senzor detekuje významný nebo náhlý pohyb (například náraz nebo kolize) a spustí záznam události. Doporučujeme nastavit na vysokou citlivost v parkovacím režimu nahrávání
Parking Motion Detection	Citlivost detekce pohybu v parkovacím režimu: Nízká (Low) Střední (Medium) Vysoká (High) Upravuje citlivost detekce pohybu tak, aby malý pohyb způsobený větrem nebo deštěm nespouštěl záznam

Time-lapse Recording	Časosběr-nahrávání videa bez zvuku při nízké snímkové frekvenci umožňuje zaznamenávat delší dobu nepřetržitě ze snímků zachycených na specifické časové intervaly. Možností: OFF/100ms/200ms/1Secound/2Secound/5Secound/10Secound/30Secound /1Min/5Min/10Min
Motion Detection	Detekce pohybu: ON/OFF. Je-li aktivována, kamera začne nahrávat, pokud bude detekován pohyb přední nebo zadní kamerou
GPS	Zapnutí / Vypnutí GPS modulu. Modul GPS se používá k zobrazování údajů o poloze a rychlosti vozidla na nahraných záznamech. Pokud je deaktivován, kamera nebude detekovat rychlost a polohu ani synchronizovat čas a datum. K dispozici pouze při připojení k signálu GPS) Pro přehrávání videa a vizualizaci polohy a rychlosti ve vašem počítači použijte "Dashcam Viewer" nebo podobný přehrávač.
Speed Unit	Jednotka rychlosti: MP/H / KM/H
G-Sensor	Citlivost G-Senzoru: Nízká (Low sensitivity) Střední (Medium sensitivity) Vysoká (High sensitivity)
Wi-Fi	Zapnutí / Vypnutí Wi-Fi. Dlouhým stisknutím tlačítka  rychle zapnete Wi-Fi.
Date Stamp	Datové razítko: ON/OFF. Vloží čas a datum na zaznamenané video
GPS Info Stamp	GPS info razítko na video: OFF / Speed + Coordinates (rychlost + souřadnice) / Speed (Rychlost) / Coordinates (souřadnice)
Camera Model Stamp	Razítko modelu auto kamery na video: ON/OFF
Recording Audio	Nahrávání zvuku: ON/OFF
Screen Saver	Auto vypínání displeje: Po 3 minutách nahrávání vypne obrazovku. V nabídce můžete nastavit časový interval 1 nebo 3 min.

Boot Delay	Zpoždění spuštění: OFF / 5s / 10s. Kamera po zapnutí se spustí o několik sekund později
Date Time	Nastavení systémového data/času.
Time Zone	Časové pásmo: Nastavení aktuálního časového pásma pro kalibraci času a data GPS
Language	Nastavte jazyk systému na angličtinu, tradiční čínštinu, francouzštinu, češtinu, slovenštinu atd.
Voice Notification	Hlasové upozornění: Zapnutí/vypnutí hlasového upozornění. (dostupné i v češtině)
Beep Sound	Zapněte/vypněte všechny zvuky upozornění.
Frequency	Frekvence :50Hz / 60Hz. Doporučené nastavení je 50Hz
Image Rotation	Otočení video z přední kamery o 180°
Rear Camera Mirror	Zrcadlový obraz zadní kamery: ON/OFF
Format	Formátování micro SD karty. Operace odstraní všechna data na kartě microSD. <i>Poznámka: Jakmile naformátujete kartu, budou všechny informace odstraněny a nelze je obnovit. Před formátováním nezapomeňte zálohovat všechny důležité soubory</i>
Format Warning	Nastavte počet dní mezi upozorněními na nutnost formátování mikro SD. OFF/15Dnů/30Dnů/60Dnů
Default Setting	Resetování nastavení auto kamery. Obnoví tovární nastavení zařízení

Car Number	SPZ vozidla: Vytiskne SPZ automobilu na zaznamenané video
Custom Text Stamp	Vlastní textové razítko: Vytiskněte vlastní text na zaznamenané video
Firmware Version	Verze Firmware

Nastavení palubní kamery pomocí smartphone – A229 DUO

- [Připojení k aplikaci VIOFO](#)
- [Seznam položek menu A229 Duo](#)

Funkci produktu si můžete nastavit podle svých potřeb a preferencí pomocí aplikaci VIOFO (iOS / Android).

Připojení k aplikaci VIOFO

1. Vyhledejte aplikaci VIOFO v Google Play Store nebo App Store a nainstalujte ji do svého smartphone



Download on the
App Store



GET IT ON
Google Play

2. Zapněte auto kameru a dlouhým stisknutím tlačítka  na těle přístroje aktivujte Wi-Fi.
3. Otevřete nastavení vašeho smartphone, zvolte Wi-Fi nastavení a vyhledejte Wi-Fi síť VIOFO. Název Wi-Fi (SSID) bude ve tvaru VIOFO_A229_*****, výchozí heslo Wi-Fi je 12345678
4. Otevřete aplikaci VIOFO a zvolte „**Connect Camera**“ (připojit palubní kameru). Když je telefon připojen k palubní kameře, LED indikátor stavu Wi-Fi na těle přístroje svítí modře.

Poznámka: pro přístup k nastavení auto kamery je nutné zastavit nahrávání záznamu.

8:25 ↗

4G 🔋



Live View



64 km/h

VICFO AT29 PRO

07-02-2022 09:09:05

2560x1440P 30fps



Switch Camera



Snapshot





5. Klikněte na ikonku  “Setting” (Nastavení)



6. Můžete si měnit následující nastavení palubní kamery.

Poznámka: U jiných modelů auto kamer VIOFO nabídka nastavení se může lišit. Obrázek nabídky MENU je pouze ilustrační.



Seznam položek menu A229 Duo

Poznámka: Skutečná nabídka nastavení se může lišit.

VIDEO SETTING	NASTAVENÍ VIDEO
Video Resolution	Rozlišení: Možností nastavení rozlišení přední kamery: Pouze přední: 2560 x 1440P 30fps, 1920 x 1080P 30fps Přední a zadní: 1440P 30fps + 1440P 30fps, 1080P 30fps + 1080P 30fps
Time-lapse Recording	Časosběr-nahrávání videa bez zvuku při nízké snímkové frekvenci umožňuje zaznamenávat delší dobu nepřetržitě. Možnosti: OFF/Time lapse 1fps/Time lapse 2fps/Time lapse 3fps/Time lapse 5fps/Time lapse 10fps
Loop Recording	Cyklické nahrávání: Nastavení max. délky záznamu: OFF/1/2/3/5/10 min. Každý nahraný soubor je dlouhý minimálně 1 min
Recording Audio 	Nahrávání zvuku: ON/OFF
Exposure Value (Front)	Pro přední kameru: Správným nastavením EV (hodnota expozice) můžete vytvořit lepší záběr v různých světelných podmínkách v rozmezí od -2,0 do +2,0
Exposure Value (Rear)	Pro zadní kameru (u modelu T130-3CH): Správným nastavením EV (hodnota expozice) můžete vytvořit lepší záběr v různých světelných podmínkách v rozmezí od -2,0 do +2,0
WDR 	WDR: ON/OFF. Dynamický rozsah je poměr nejjasnější části obrazu k nejtmaší. WDR umožňuje přístroji uložit video s téměř dokonalou expozicí v různých světelných podmínkách

<p>Motion Detection</p> 	<p>Detekce pohybu: ON/OFF. Je-li aktivována, kamera začne nahrávat, pokud bude detekován pohyb přední nebo zadní kamerou</p>
<p>G-Sensor</p>	<p>Citlivost G-Senzoru: Nízká (Low sensitivity) Střední (Medium sensitivity) Vysoká (High sensitivity)</p>
<p>Date Stamp</p> 	<p>Datové razítko: ON/OFF. Vloží čas a datum na zaznamenané video</p>
<p>Bitrate</p>	<p>Bitrate: Nízký(low) Střední (Normal) Vysoký (High) Maximální (Max)</p>
<p>SYSTEM SETTING</p>	<p>SYSTÉMOVÉ NASTAVENÍ</p>
<p>Time Zone</p>	<p>Časové pásmo: Nastavení aktuálního časového pásma pro kalibraci času a data GPS</p>
<p>Date Format</p>	<p>Formát data: možnost zvolení formátu data</p>
<p>Time Synchronization</p>	<p>Synchronizace času: Nabízí možnost synchronizace času s telefonem</p>
<p>Boot Delay</p>	<p>Zpoždění spuštění: OFF / 5s / 10s. Kamera po zapnutí se spustí o několik sekund později</p>
<p>IR LED</p>	<p>Infračervené LED: ON/OFF/AUTO – „ON“ (Zapnuto) znamená, že IR světla jsou vždy zapnutá a obraz video souboru v tomto režimu bude černobílý. „AUTO“ znamená, že palubní kamera se rozhodne o zapnutí/vypnutí infračerveného světla automaticky podle aktuálních světelných podmínek. Odpovídajícím způsobem se budou měnit i barevné odstíny na video. „OFF“ (Vypnuto znamená), že všechna IR světla jsou vypnutá</p>
<p>Parking Mode</p>	<p>Parkovací režim: OFF / automatická detekce událostí s využitím vyrovnávací paměti (za 15 sekund před událostí a 30 sekund po události) (Auto Event Detection) / časosběr</p>

	(Time Lapse) 1fps/2fps/3fps/5fps/10fps/ Záznam s nízkou datovou rychlostí (Low Bitrate)
Parking Recording Timer	Časovač parkovacího režimu: čas, po kterém se vypne parkovací režim nahrávání video Možností: OFF/30min/1h/2h/3h/4h/6h/8h/12h/24h/48h
Enter Parking Mode Timer	Časovač pro vstup do parkovacího režimu – OFF/ 90 Seconds. „OFF“ znamená, že kamera přejde do parkovacího režimu ihned, když vypnete zapalování. „90 Seconds“ znamená, že kamera přejde do parkovacího režimu 90 sekund po vypnutí zapalování. Poznámka: Je potřeba připojit kameru ke stálému zdroji napájení, aby při vypnutí zapalování nedošlo k vypnutí auto kamery. K tomuto účelu pro model VIOFO A229 Duo doporučujeme HK4 Wire ACC Hardwire Kit
Parking G-Senzor	Citlivost G-senzoru v parkovacím režimu: Nízká (Low sensitivity) Střední (Medium sensitivity) Vysoká (High sensitivity). G-senzor detekuje významný nebo náhlý pohyb (například náraz nebo kolize) a spustí záznam události. Doporučujeme nastavit na vysokou citlivost v parkovacím režimu nahrávání
Parking Motion Detection	Citlivost detekce pohybu v parkovacím režimu: Nízká (Low) Střední (Medium) Vysoká (High) Upravuje citlivost detekce pohybu tak, aby malý pohyb způsobený větrem nebo deštěm nespouštěl záznam
Rear camera Mirror 	Zrcadlový obraz zadní kamery: ON/OFF
Image Rotate	Otočení video o 180°. Front Only – pouze přední Rear Only – pouze zadní Front & Rear – přední a zadní
Notification Sounds	Zvuky upozornění: OFF/ pouze pípnutí tlačítek (Button beep only) / pouze zvuk při spouštění (Startup sound only) / zapnout vše (All On)
Live Video Source	Zdroj živého videa: Front camera (přední kamera) / Interior camera (interiérová kamera) / Rear camera (zadní kamera) / All camera (všechny kamery)

<p>GPS</p> 	<p>GPS modul: ON /OFF. K zahrnutí údajů o poloze do zaznamenaných videí se používá modul GPS. Pokud je deaktivován, kamera již nebude měřit vaši rychlost a polohu; ani synchronizovat čas / datum. (K dispozici pouze při připojení pomocí signálu GPS.) K přehrávání videí a vizualizaci polohy a rychlosti v počítači doporučujeme používat software „Dashcam Viewer“</p>
<p>Speed Unit</p>	<p>Jednotka rychlosti: MP/H / KM/H</p>
<p>GPS Info Stamp</p>	<p>GPS info razítko na video: OFF / Speed + Coordinates (rychlost + souřadnice) / Speed (Rychlost) / Coordinates (souřadnice)</p>
<p>Camera Model Stamp</p> 	<p>Razítko modelu auto kamery na video: ON/OFF</p>
<p>Screen Saver</p>	<p>Auto vypínání displeje: Po 3 minutách nahrávání vypne obrazovku. V nabídce můžete nastavit časový interval 1 nebo 3 min.</p>
<p>Frequency</p>	<p>Frekvence :50Hz / 60Hz. Doporučené nastavení je 50Hz</p>
<p>Language</p>	<p>Nastavte jazyk systému na angličtinu, tradiční čínštinu, francouzštinu, češtinu, slovenštinu atd.</p>
<p>Voice Notification</p>	<p>Hlasové upozornění: Zapnutí/vypnutí hlasového upozornění. (dostupné i v češtině)</p>
<p>Format SD Card</p>	<p>Formátování micro SD karty. Operace odstraní všechna data na kartě microSD. <i>Poznámka: Jakmile naformátujete kartu, budou všechny informace odstraněny a nelze je obnovit. Před formátováním nezapomeňte zálohovat všechny důležité soubory</i></p>
<p>Reset Camera Settings</p>	<p>Resetování nastavení auto kamery. Obnoví tovární nastavení zařízení</p>
<p>Wi-Fi Name (SSID)</p>	<p>Změna názvu Wi-Fi.</p>

Wi-Fi Password	Změna hesla Wi-Fi sítě
Custom Text Stamp	Vlastní textové razítko: Vytiskněte vlastní text na zaznamenané video
Car License Number	SPZ vozidla: Vytiskne SPZ automobilu na zaznamenané video
Free Space on Card	Volné místo na micro SD kartě: Zobrazí volný úložný prostor na kartě microSD
VERSION	VERZE APLIKACE A FIRMWARE
App version	Verze aplikace
Firmware	Verze Firmware

Volitelné příslušenství

- [VIOFO HK4-C Modul podpěťové ochrany](#)
 - [Připojení kamery pomocí HK4 Hardwire KIT](#)
- [VIOFO CPL Filtr](#)
- [VIOFO Bluetooth ovládací tlačítko](#)
 - [Spárování s auto kamerou](#)
- [VIOFO externí lavalierový mikrofon](#)

VIOFO HK4-C Modul podpěťové ochrany

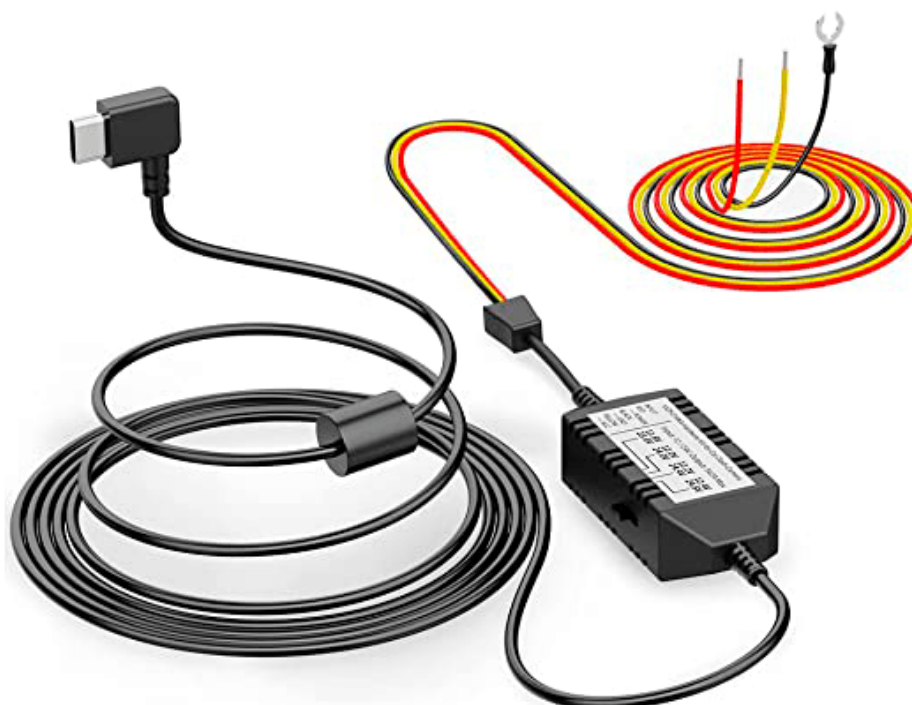

S HK4 HARDWIRE KITEM auto kamera pokračují v nahrávání i při vypnutém zapalování. Toto zařízení chrání autobaterii před vybitím, spolehlivě můžete ponechat vaše auto pod dohledem kamer VIOFO i delší časový úsek.

Chcete-li nahrávat v parkovacím režimu, když je motor vypnutý, použijte bezpečnostní modul podpěťové ochrany autobaterii pod názvem HK4 Hardwire KIT (volitelné příslušenství), který zajišťuje nepřetržité napájení auto kamery a chrání autobaterii před vybitím. Tento modul využívá automobilovou baterii k napájení vaší palubní kamery, když je motor vypnutý. Modul odpojí napájení palubní kamery při poklesu napětí pro ochranu automobilové baterie před vybitím.

Připojení kamery pomocí [HK4 Hardwire KIT](#)

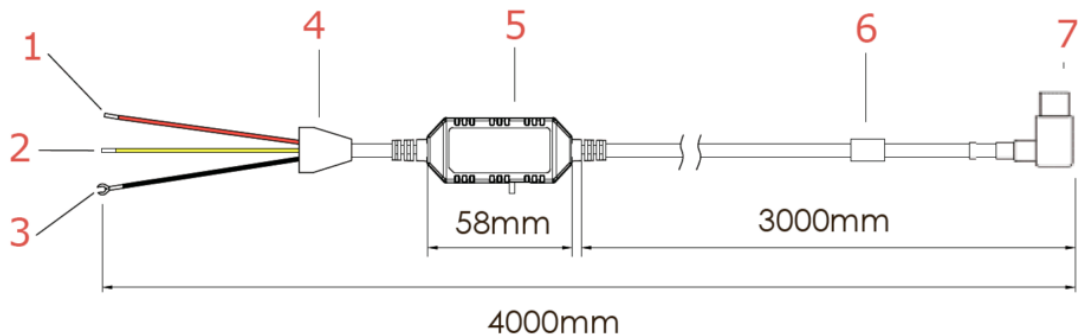

- 1. BATT (+)
- 2. ACC (+)
- 3. GND
- 4. Spojovací uzel
- 5. HK3-C Hardwire Kit
- 6. Feritové prstencové jádro
- 7. Koncovka USB-C tvar „I“

1. Vyhledejte pojistkovou skříňku pro připojení modulu HK4 Hardwire Kit.

Poznámka: Umístění pojistkové skříňky se liší podle výrobce nebo modelu. Podrobnosti naleznete v návodu k obsluze vozidla.

1-1. Po sejmutí krytu panelu pojistek najděte pojistku, která se zapne při zapnutí motoru (např. zásuvka zapalovače cigaret, audio atd.) a další pojistku, která zůstane zapnutá i po vypnutí motoru (např. výstražné světlo, vnitřní osvětlení). Připojte červený drát „BATT (+)“ přístroje ke kontaktní ploše pojistky u které se proud dodává stálé (nouzové světlo, vnitřní osvětlení, zadní světlo). Pokud ve svém vozidle máte systém „Battery Saver Function“ připojte, červený drát „BATT (+)“ ke kontaktní ploše pojistky pro nouzová světla.

1-2. Žlutý drát „ACC (+)“ připojte ke kontaktní ploše pojistky, u které se proud dodává při zapnutí motoru (pojistka cig. zapalovače nebo audiosystému).

1-3. Černý drát GND připojte nebo přišroubujte ke kovové části vozidla.

2. Protáhněte napájecí kabel HK4 Hardwire Kit k auto kameře a zapojte ho do mini USB-C portu auto kamery VIOFO A139.

Poznámka: Rozdíl mezi HK3-C Hardwire KIT a HK4 Hardwire KIT je pouze ve tvaru USB-C konektoru. Bezpečnostní modul podpěťové ochrany autobaterii HK3-C Hardwire Kit má USB-C konektor ve tvaru „I“ | HK4 Hardwire Kit má USB-C konektor ve tvaru „L“

	
HK3-C Hardwire Kit	HK4 Hardwire Kit

VIOFO CPL Filtr

 **KOUPIT**

CPL (Circular Polarizing Lens) CPL polarizační filtr se používá pro potlačení nebo odstranění odlesků z nekovových povrchů jako je voda, sklo a podobně, které by jinak mohly zhoršit kvalitu obrazu. Zároveň mírně projasňuje barvy a dokáže celkově vylepšit kontrast obrazu.

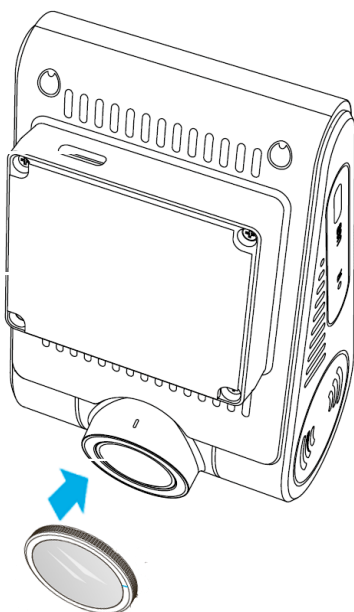

Poznámka: Při instalaci CPL filtru zarovnejte bílou čáru na CPL s odpovídající čarou na kameře.

VIOFO Bluetooth ovládací tlačítko

 KOUPIŤ

S dálkovým ovladačem Bluetooth (volitelné) namontovaným na pohodlném místě na palubní desce můžete bezpečně chránit důležitá videa před přepsáním, aniž byste museli přerušit sledování situaci na silnici. Po stisknutí tlačítka (dálkového ovladače Bluetooth) kamera uzamkne aktuální video a uloží ho do zvláštní složky.

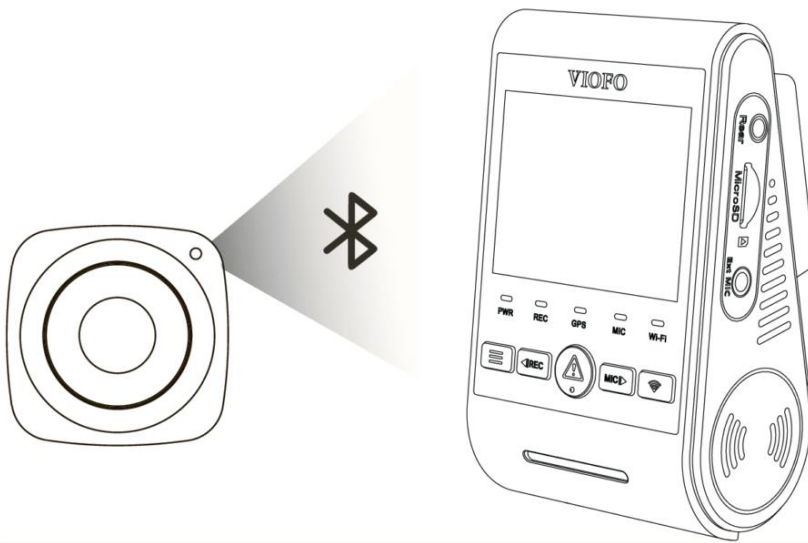

Spárování s auto kamerou

- Zapněte auto kameru.
- Stiskněte a podržte tlačítko zámku videa na Bluetooth dálkovém ovladači po dobu 3 sekund pro spárování s auto kamerou.
- Pokud spárování proběhne úspěšně, kontrolka LED na dálkovém ovladači změní barvu na modrou.

VIOFO externí lavalierový mikrofon

 KOUPIŤ

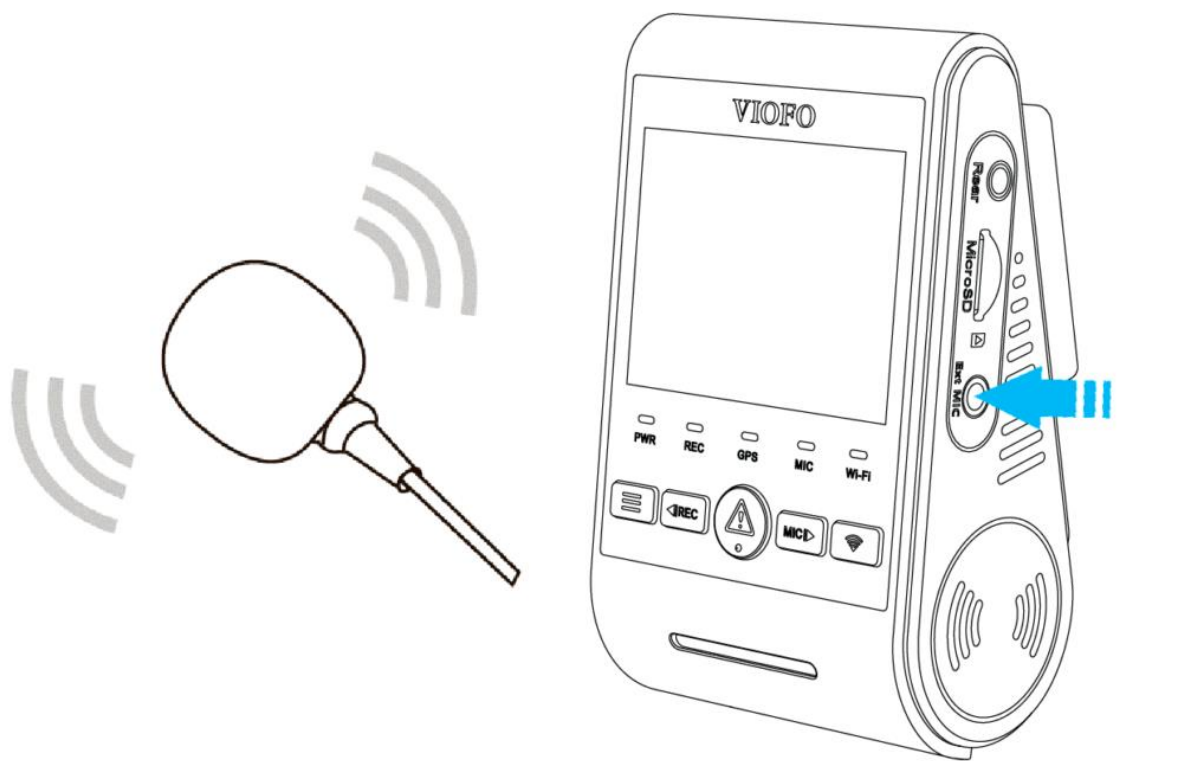

Model VIOFO A229 DUO podporuje připojení externího mikrofonu s konektorem 3,5 mm jack. Můžete ho připojit přímo k auto kameře. Pomocí externího mikrofonu získáte vylepšenou kvalitu zaznamenaného zvuku ve srovnání s integrovaným mikrofonem auto kamery.

Formátování micro SD karty

- **Formátování micro SD karty pomocí aplikaci VIOFO**
- **Formátování microSD pomocí PC (Windows)**
- **Formátování microSD pomocí PC (macOS)**



Upozornění!

Před formátováním karty microSD zálohujte potřebné video soubory. Pokud zformátujete kartu microSD, všechny videosoubory uložené na kartě budou odstraněny, včetně uzamčených souborů zvláštní událostí. Vaše uložená nastavení nebudou ovlivněna.

Micro SDXC vs. micro SDHC – jaký je mezi nimi rozdíl?

Jednotlivé generace karet microSD karet se liší nejen svou podporovanou kapacitou, ale i rychlostí čtení a zápisu.

1. Paměťové karty **micro SDHC** podporují kapacitu od 4 GB do 32 GB.
2. Paměťové karty **micro SDXC** patří mezi nejpokročilejší. Disponují kapacitou od 64 GB do 1TB.

Poznámka: Palubní kamery VIOFO podporují microSD karty do 256 GB.



Upozornění!

Před formátováním zkopírujte důležité soubory do jiných datových nosičů. Doporučujeme zformátovat SD kartu každý měsíc. Zformátujte kartu microSD, pokud kvalita záznamu videa značně zhoršila. V případě vyskytnutí chyb a častých restartu palubní kamery doporučujeme vyměnit microSD kartu za novou.

Formátování micro SD karty pomocí aplikaci VIOFO

Pro formátování microSD karty v přístroji použijte aplikaci VIOFO, připojte se ke kameře, zastavte nahrávání záznamu otevřete aplikaci

VIOFO a kliknutím na nabídku nastavení  zvolte System Setting > Format SD Card a potvrďte OK.

Formátování microSD pomocí PC (Windows)

1. Odpojte palubní kameru VIOFO od napájení
2. Vyndejte micro SD kartu z přístroje a vložte ji do adaptéru pro micro SD karty
3. Připojte čtečku k počítači
4. Přejděte do "Tento Počítač" a kliknutím pravým tlačítkem myši na jednotku s microSD kartou zvolte "Formátovat..."

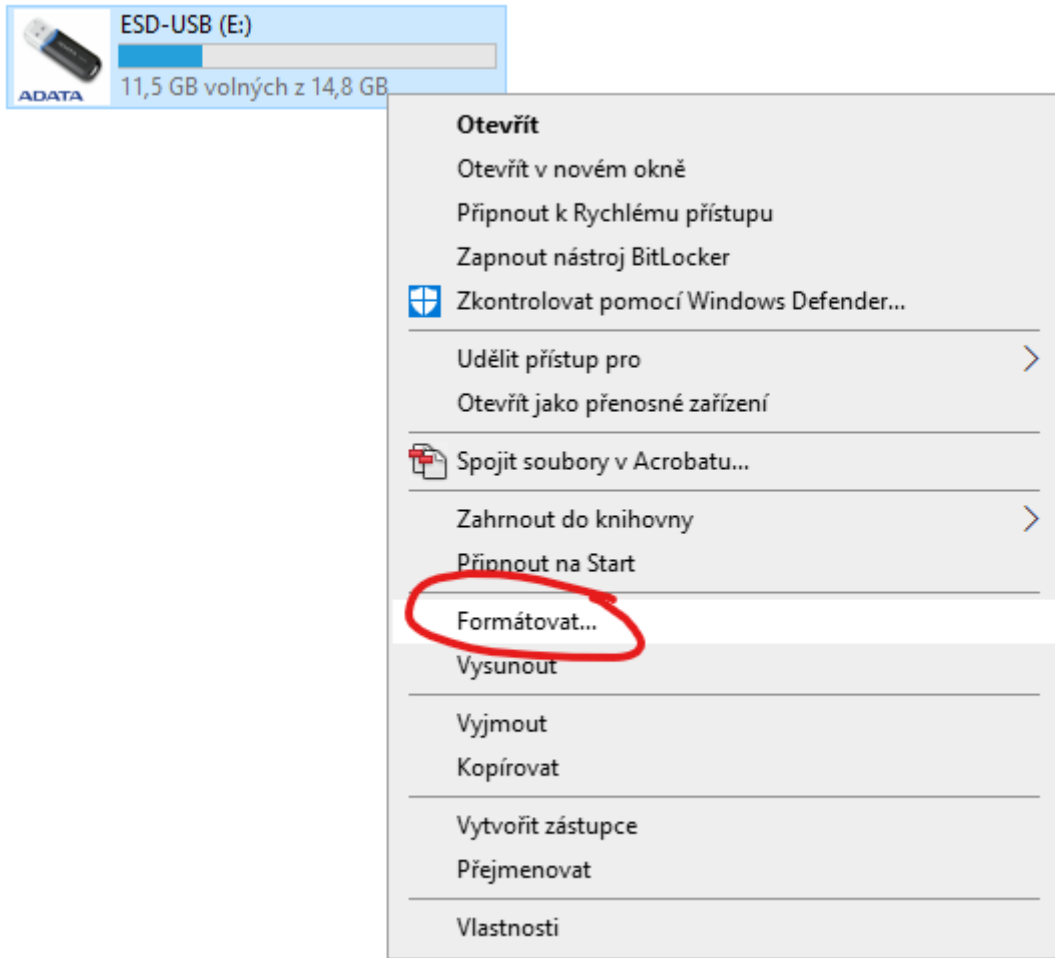

5. Ve vyskakovacím okně zvolte system souboru FAT32 a klikněte na "Spustit"

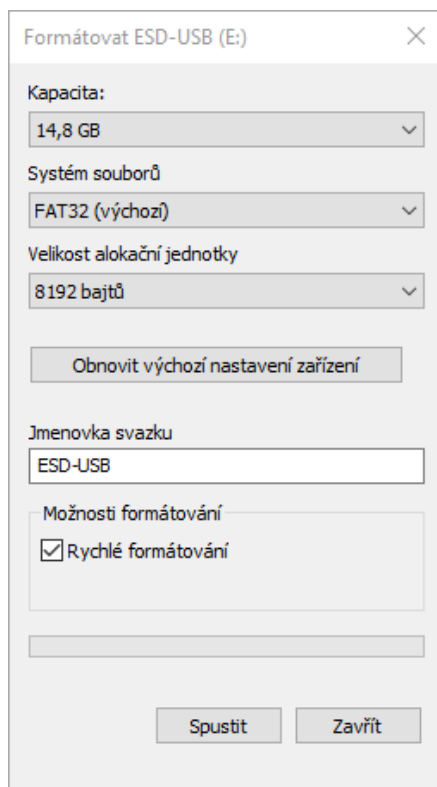

6. Takto zformátovanou (prázdnou) micro SD kartu vložte zpět do přístroje. Kamera inicializuje micro SD kartu, nahraje na něj potřebné soubory a složky a spustí nahrávání záznamů.

Poznámka: Pro model VIOFO A229 Duo SD karta musí být naformátována ve formátu FAT32. Některé modely palubních kamer VIOFO podporují systém souboru FAT32 a exFAT.

Pro kontrolu správného formátování karty SDXC zvolte v "Tento počítač" jednotku, do které je vložena micro SD karta a kliknutím pravým tlačítkem myši vy vyskakovacím okně, zvolte "Vlastnosti"

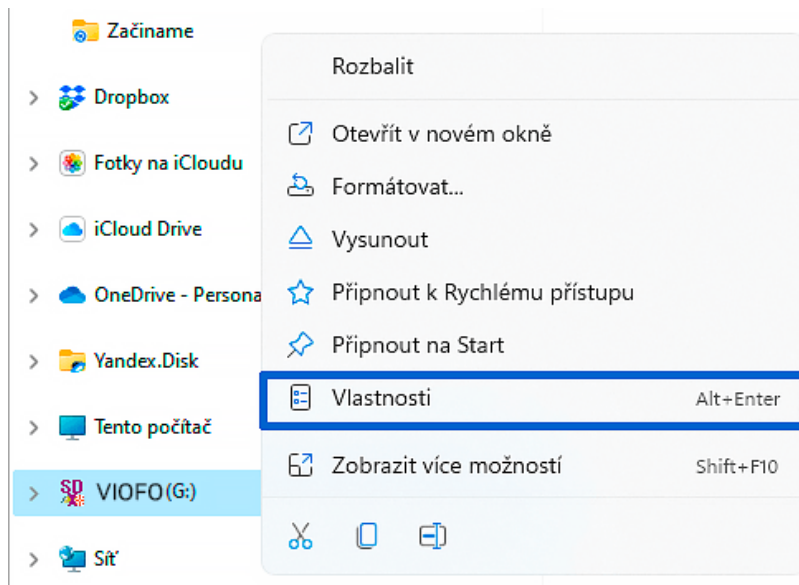

V okně "Vlastnosti" zkontrolujte Systém souborů. Měl by být FAT32.

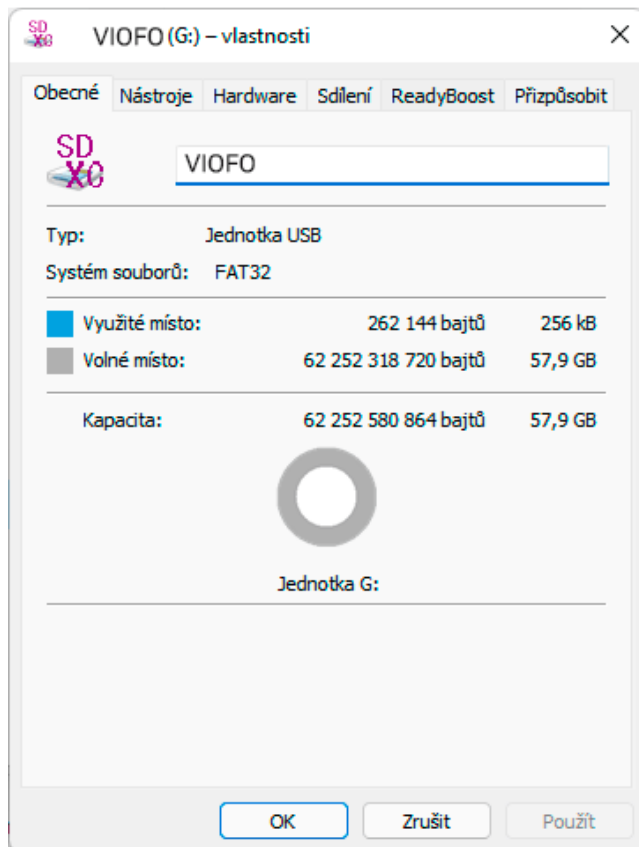

Formátování microSD pomocí PC (macOS)

1. Vložte microSD kartu do čtečky karet a připojte čtečku k počítači.
2. Po výběru karty microSD zvolte v hlavním okně karty Vymazat (Erase).

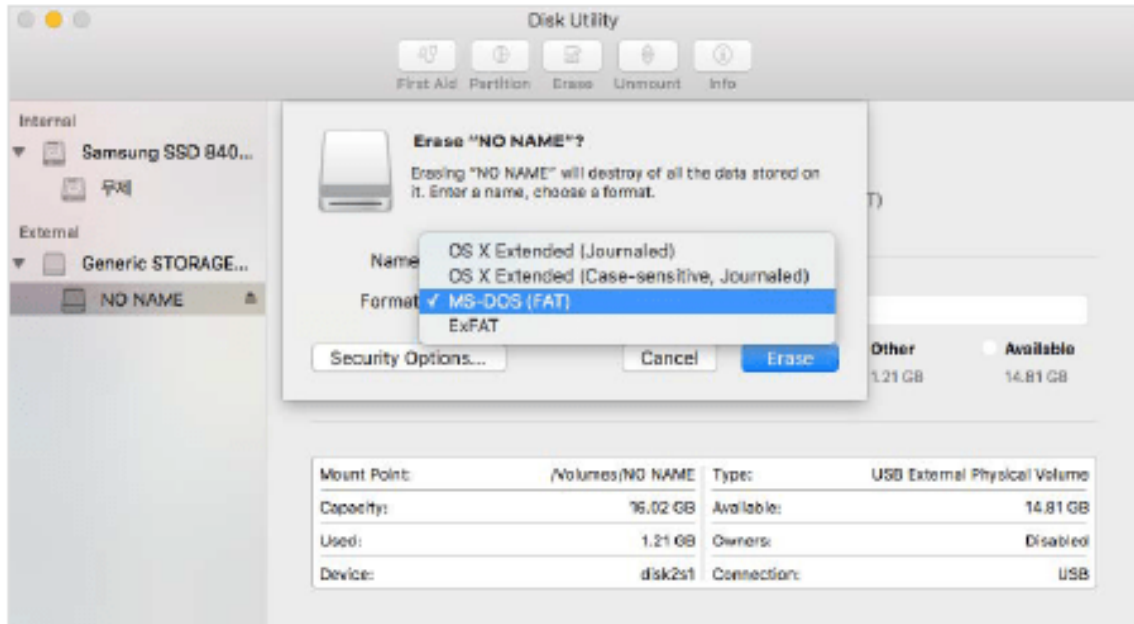
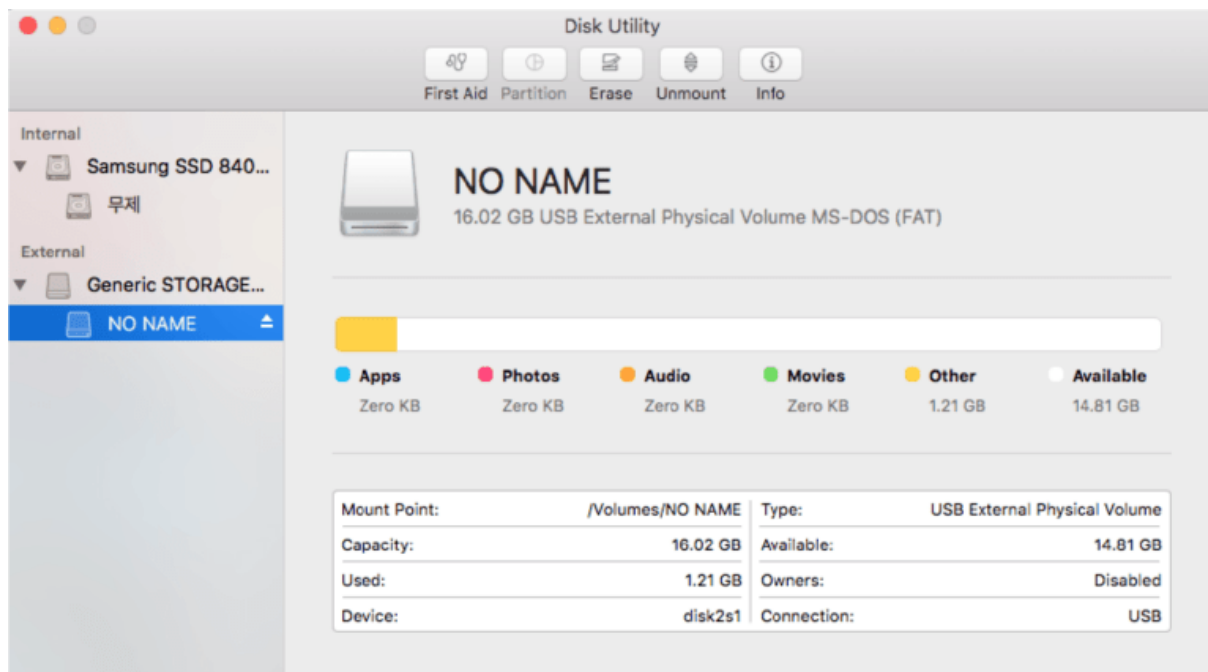

3. Z rozevírací nabídky souborového systému zvolte „MS-DOS (FAT)“ a klikněte na Vymazat (Erase).

Poznámka

- Kartu microSD se doporučuje formátovat jednou za měsíc.
- Pokud se kvalita nahraného videa je špatná, zformátujte kartu

microSD.

- Používejte pouze oficiální VIOFO microSD karty. Jiné karty mohou mít problémy s kompatibilitou. Společnost VIOFO Co., Ltd nenesse odpovědnost za žádné problémy způsobené použitím karty microSD od jiných výrobců.

- **Specifikace produktu – VIOFO A229 Duo**
- **Bitrate A229 DUO**

Specifikace produktu – VIOFO A229 Duo

Název modelu	A229 DUO
Rozměry přístroje	přední: 38mm(tloušťka)×59mm(šířka)×99mm(výška); hmotnost přední jednotky 146g, zadní:67,05mm(délka)×33,78mm(výška)×27,9mm(šířka)
Paměť	microSD karta (16GB / 32GB / 64GB / 128GB / 256GB; není součástí balení
Kamera	přední a zadní kamera Sony STARVIS IMX335 senzor 5Mpx
Rozlišení videa	přední a zadní: Quad HD (2560x1440P@30fps)
Obrazový procesor	Novatek NTK 96580
Pozorovací úhel	přední kamera 140°, zadní kamera 160°
Objektiv	přední F/1.6 clona; zadní F/1.8– sedmivrstvá skleněná čočka
Formát videa	MP4
Displej	vylepšený 2,4palcový HD LCD
Video kanál	2CH přední a zadní kamera
Komprese	H.264
Mikrofon/reproduktor	integrovaný
Výstup pro externí mikrofon	ano, 3,5 mm jack
Podpora WDR	ano, ON/OFF
G-senzor a detekce pohybu	ano, integrovaný snímač
GPS	ano, integrovaný do držáku palubní kamery
Wi-Fi modul	integrovaný duální 802.11n 2,4GHz/5GHz

Wi-Fi LIVE video	ano
Bluetooth	ano; ovládací tlačítko pro zamknutí důležitých video souborů (není součástí balení)
Expozice (EV)	-2,0 ~ +2,0
Automatické spouštění	ano
Podporované jazyky firmware	anglický, francouzský, německý, italský, španělský, portugalský, polský, slovenský, český, ruský, rumunský, turecky, čínský, korejský, japonský
Hlasové upozornění	ano, multijazyčné vč. češtiny
Spořič obrazovky	ano-automatické vypnutí obrazovky
Cyklické nahrávání	vypnuto/1min/2min/3min/5min/10min
Napájení	DC5.0V/1A USB-C konektor
Software	VIOFO app (iOS, Android) anglický, ruský
Baterie	Vestavěný super kondenzátor
Parkovací režim	ano, vyžaduje externí modul HK4 Hardware Kit
Provozní teploty	-10°C ~ 65°C
Skladovací teplota	-20°C ~ 70°C

Bitrate A229 DUO

Datový tok u VIOFO A229 má 4 typy nastavení:

Nízký, standardní, vysoký a maximální.

V H264 máme bitrate:

Nízký: Přední (F)=16,4 Mb/s; 1 minuta záznamu v rozlišení

2560×1440=120Mb

Zadní (R) = 12,3 Mb/s; 1 minuta záznamu v rozlišení 2560×1440=92Mb

Standardní: Přední (F)=19,7Mb/s; 1 minuta záznamu v rozlišení

2560×1440=144Mb

Zadní (R) = 15,6 Mb/s; 1 minuta záznamu v rozlišení 2560×1440=114Mb

Vysoký: Přední (F)=23,8Mb/s; 1 minuta záznamu v rozlišení

2560×1440=1174Mb

Zadní (R) = 18,8 Mb/s; 1 minuta záznamu v rozlišení 2560×1440=138Mb

Maximální: Přední (F)=31,1Mb/s; 1 minuta záznamu v rozlišení

2560×1440=226Mb

Zadní (R) = 25,4 Mb/s; 1 minuta záznamu v rozlišení 2560×1440=184Mb

Parkovací režim s nízkým datovým tokem:

Přední (F)=4143 kb/s; 1 minuta záznamu v rozlišení 2560×1440=32Mb

Zadní (R)=4132 kb/s; 1 minuta záznamu v rozlišení 2560×1440=32Mb